

Руководство по эксплуатации



Контрольно-кассовая техника «Меркурий-115Ф» АВЛГ 410.00.00-50 РЭ



Качество изделия обеспечено сертифицированной IQNet системой качества производителя, соответствующей требованиям ГОСТ ISO 9001-2011 (ISO 9001:2008).

Производитель имеет сертификат Органа по сертификации Германии – DQS на соответствие требованиям стандарта DIN EN ISO 9001:2008

Москва

Содержание

1	ОПИСАНИЕ ККТ	4
1.1	Назначение ККТ	4
1.2	Конструкция и технические данные	5
2	ЭКСПЛУАТАЦИЯ	7
2.1	Подготовка к эксплуатации	7
2.2	Порядок эксплуатации	8
3	РАБОТА НА ККТ	9
3.1	Основные положения.....	9
3.2	Включение ККТ. Установка текущего времени и даты	9
3.3	Доступ к режимам работы кассы	10
3.4	Функциональная клавиша	10
4	КАССОВЫЙ РЕЖИМ	12
4.1	Основные положения.....	12
4.2	Оформление чека прихода.....	13
4.3	Промежуточный итог.....	17
4.4	Получение средств от покупателя за товар с использованием программируемых налоговых ставок.....	17
4.5	Ввод процентной скидки/надбавки на чек.....	18
4.6	Вычисление сдачи.....	19
4.7	Выбор системы налогообложения	20
4.8	Безналичная оплата	20
4.9	Передача покупателю SMS-сообщения с информацией о чеке.....	21
4.10	Аннулирование чека.....	21
4.11	Выбор типа документа.....	21
4.12	Оформление расхода.....	21
4.13	Возврат расхода/прихода.....	22
4.14	Оформление чека-коррекции.....	22
4.15	Внесение в кассу/выплата из кассы.....	23
5	ОТЧЕТЫ	24
5.1	Основные положения.....	24
5.2	Закрытие смены.....	24
5.3	Печать документа из ФН	24
5.4	Печать отчета о регистрациях ККТ	24
5.5	Печать отчета о текущем состоянии расчетов	25
6	ПРОГРАММИРОВАНИЕ ДАННЫХ ФН И ОФД	26
6.1	Основные положения.....	26
6.2	Настройка ОФД.....	26
6.3	Настройки ФН	27
6.4	Регистрация и перерегистрация ККТ	28
6.5	Режим закрытия ФН.....	29
7	РЕЖИМ «ПРОГРАММИРОВАНИЕ»	30
7.1	Основные положения.....	31
7.2	Программирование текстовой информации	31
7.3	Программирование даты	32
7.4	Программирование системных опций	32
7.5	Настройки GPRS.....	34
7.6	Настройки WiFi	34
7.7	Программирование товаров	35
7.8	Просмотр налогов (ставок)	37
7.9	Программирование операторов.....	38
7.10	Программирование заголовка документа (верхних строк клише)	41
7.11	Программирование окончания документа (нижних строк клише).....	41

7.12	Программирование заводского номера.....	42
8	СЕРВИСНЫЙ РЕЖИМ.....	43
9	РЕЖИМ ДИАГНОСТИКИ	44
10	РЕЖИМ СБРОСОВ	45
ПРИЛОЖЕНИЕ 1	ТАБЛИЦА ОПЦИЙ	46
ПРИЛОЖЕНИЕ 2	РАБОТА С ТЕКСТОВОЙ ИНФОРМАЦИЕЙ.....	50
ПРИЛОЖЕНИЕ 3	ПАРАМЕТРЫ НАСТРОЕК ДЛЯ ОПЕРАТОРОВ.....	51
ПРИЛОЖЕНИЕ 4	ОТЧЕТ О ЗАКРЫТИИ СМЕНЫ.....	52
ПРИЛОЖЕНИЕ 5	RS-232.....	53
ПРИЛОЖЕНИЕ 6	СООБЩЕНИЯ ОБ ОШИБКАХ	54
ПРИЛОЖЕНИЕ 7	НАСТРОЙКА ККТ ДЛЯ ПОДКЛЮЧЕНИЯ К ПЭВМ	60

Введение

Настоящее Руководство по эксплуатации (далее – РЭ) содержит сведения о контрольно-кассовой технике «**Меркурий-115Ф**» (далее – ККТ), необходимые для обеспечения полного использования её технических возможностей, правильной эксплуатации и технического обслуживания. При изучении, эксплуатации и техническом обслуживании ККТ необходимо дополнительно руководствоваться паспортом АВЛГ 410.00.00-50 ПС.

Описание работы с фискальными накопителями (ФН), порядок программирования регистрации ККТ и получения отчетов из ФН приведены в Инструкции налогового инспектора АВЛГ 410.00.00-50 НИ.

1 Описание ККТ

1.1 Назначение ККТ

ККТ предназначена для регистрации кассовых операций, учета денежных поступлений и контроля над указанными операциями. ККТ обеспечивает запись и хранение фискальных данных в ФН, формирует фискальные документы, обеспечивает передачу фискальных документов в налоговые органы через оператора фискальных данных (ОФД) и печатает фискальные документы на бумажных носителях в соответствии с правилами, установленными законодательством Российской Федерации о применении контрольно-кассовой техники.

Объем базы товаров и услуг – 10 000 и более.

ККТ может применяться на предприятиях торговли, общественного питания и сферы услуг, и выполняет следующие функции:

- учет денежных сумм прихода за наличные денежные средства и (или) электронные средства платежа;
- подсчет частных и общих итогов;
- выделение налогов по 6-ти ставкам;
- подсчет суммы сдачи;
- отмена чека;
- повторение оформления приходной операции;
- умножение цены на количество товара;
- исправление ошибок кассира до вывода денежной информации на печать;
- введение скидок и надбавок на чек;
- оформление чека коррекции.

ККТ может работать в 2 режимах:

- Режим 0 – режим ручного ввода сумм (автономный);
- Режим 1 – режим работы (OFF-LINE) со справочниками (по кодам).

Режим работы определяется значением опции 1 (см. ПРИЛОЖЕНИЕ 1 Таблица опций).

ККТ обеспечивает печать следующих отчетов:

- отчет о регистрации ККТ;
- отчет об изменении параметров регистрации;
- отчет об открытии смены;
- отчет о текущем состоянии расчетов;
- кассовый чек;
- кассовый чек коррекции;
- отчет о закрытии смены;
- отчет о закрытии фискального накопителя;
- подтверждение оператора;

1.2 Конструкция и технические данные

Наименование и условное обозначение ККТ

Наименование и условное обозначение ККТ: контрольно-кассовая техника «Меркурий-115Ф».

Условия эксплуатации

ККТ предназначена для эксплуатации при температуре окружающей среды от минус 25°С до плюс 45°С, относительной влажности от 40 до 80% и атмосферном давлении в пределах от 84 до 107 кПа.

Питание осуществляется от сети переменного тока напряжением ~220В -15%, +10% и частоты 50 ± 1Гц с использованием встроенной аккумуляторной батареи, работающей в буферном режиме.

Печатающее устройство

В ККТ использован термопринтер, печатающий на термохимической ленте шириной 57 мм (2 дюйма). Наружный диаметр бобины не более 60 мм.

Подключение периферийных устройств

Для подключения внешних устройств ККТ оснащена портами ввода/вывода:

- USB 2.0;
- RS-232.

Порты ввода/вывода позволяют:

- подключать сканер штрих этикеток (RS-232; USB);
- подключать весы (RS-232);
- подключать USB-накопитель (USB).

Кроме того, в отдельный слот можно подключать SD карту.

Ввод и отображение информации

Ввод информации производится с клавиатуры, сканера штрих-кода, весов, внешней USB-клавиатуры, ПЭВМ. Индикация вводимых данных, результатов вычислений, режимов работы осуществляется на дисплее кассира, дисплее электронных весов, а также ПЭВМ.

Техническое обслуживание и ремонт

Работы и услуги по вводу в эксплуатацию, проверке исправности, ремонту (в том числе гарантийному), техническому обслуживанию и выводу из эксплуатации производятся в соответствии с положениями, изложенными в паспорте на ККТ.

Тара и упаковка

ККТ упаковывается по документации завода изготовителя.

Маркировка и пломбирование

Маркировка ККТ нанесена на корпусе. Корпус ККТ в процессе эксплуатации обеспечивает возможность опломбирования ККТ. Порядок опломбирования оговорён в паспорте на ККТ.

2 Эксплуатация

2.1 Подготовка к эксплуатации

Указание мер безопасности

Все сборочно-разборочные работы, замену элементов и пр. производить только при выключенном из розетки блоке питания.

В процессе эксплуатации ККТ розетка должна быть расположена в легко доступном для персонала месте.

Размещение ККТ

ККТ должна быть установлена на прочной ровной поверхности, и не подвергаться различного рода вибрациям и ударам.

Место расположения ККТ должно быть защищено от прямых солнечных лучей, источников тепла, влажности и пыли.

Установка ККТ

При покупке ККТ необходимо проверить отсутствие повреждений в элементах упаковки.

После распаковки ККТ необходимо:

- убедиться в отсутствии внешних дефектов, которые могли возникнуть в процессе транспортировки ККТ;
- проверить комплектность ККТ в соответствии с паспортом;
- проверить соответствие заводского номера ККТ номеру, указанному в разделе «Свидетельство о приемке» паспорта.

Если ККТ находилась при отрицательной температуре и ее внесли в помещение с положительной температурой, то для работы или заряда аккумулятора необходимо выдержать ее в полиэтиленовом чехле, в котором она была упакована, при температуре от +15°C до +25°C, до испарения выступившей на упаковке росы, не менее 2-х часов.

Установить ККТ следует при общем и комбинированном освещении в пределах 400-500 лк.

Перед началом эксплуатации необходимо внимательно изучить паспорт и руководство по эксплуатации на ККТ. Ввод ККТ в эксплуатацию необходимо проводить согласно настоящему руководству по эксплуатации и паспорту на ККТ.

Внимание! До проведения пуско-наладочных работ и ввода ККТ в эксплуатацию включать ККТ не разрешается.

Подготовка к работе

Перед началом работы необходимо:

1. Произвести внешний осмотр ККТ, удалить пыль с поверхности ККТ.
2. Включить ККТ в сеть, включить питание.
3. При отсутствии чековой ленты установите ее, для чего откройте крышку печатающего устройства вместе с прижимным валом,

положите свободный конец ленты в направляющую чековой ленты и закройте крышку печатающего устройства, прижав бумажную ленту к печатающей головке. Нажимая на клавишу «↑», продвиньте ленту и оборвите об отрывную гребенку.

2.2 Порядок эксплуатации

Работа на ККТ

К работе на ККТ допускается специально подготовленный персонал, изучивший настоящее Руководство по эксплуатации.

Пользователь перед началом эксплуатации ККТ обязан заключить договор с оператором фискальных данных (ОФД) на передачу фискальных документов в налоговые органы, за исключением случая, когда ККТ работает в режиме, не предусматривающем обязательной передачи фискальных документов в налоговые органы в электронной форме через ОФД. Передача данных из ККТ в технические средства ОФД производится при помощи каналов связи (проводных и (или) беспроводных), встроенных в ККТ. ККТ осуществляет обмен с техническими средствами ОФД в соответствии протоколом информационного обмена, утверждённого уполномоченным органом. Описание взаимодействия пользователя с ОФД находится на информационном ресурсе конкретного ОФД.

Ошибки и неисправности

Встроенная система контроля алгоритма работы сообщает об ошибке (при ее возникновении) звуковым сигналом. Сообщения об ошибке появляются на дисплее.

Во время работы на дисплее ККТ могут появляться различные сообщения. Если они не описываются в настоящем руководстве в разделе, посвященном данному режиму, их обзор можно найти в п. **ПРИЛОЖЕНИЕ 6**

Сообщения об ошибках.

При возникновении неисправности прекратите работу, выключите ККТ и вызовите электромеханика.

Включение ККТ

Включение ККТ осуществляется тумблером, расположенным на задней стенке ККТ.

3 Работа на ККТ

3.1 Основные положения

В зависимости от нажатой при включении клавиши, ККТ может работать в различных режимах.

Для включения с нажатой клавишей необходимо произвести следующие действия:

1. Нажать необходимую клавишу.
2. Не отпуская клавишу включить тумблер, находящийся на задней стенке ККТ.

3. При появлении сообщения

ПРОВЕРКА ОБОРУДОВАНИЯ

 отпустить клавишу.

При включении без нажатой клавиши доступны 4 режима:

- Кассовый режим;
- Отчёты ФН;
- ПРОГ. ФН И ОФД;
- Программирование.

При включении с нажатой клавишей «1» - доступен режим фискального накопителя (ФН).

При включении с нажатой клавишей «3» - доступен режим технологических прогонов.

При включении с нажатой клавишей «ВЗ» - доступен режим сбросов.

При включении с нажатой клавишей «2» - доступен сервисный режим. Вход в сервисный режим осуществляется по паролю специалиста сервисной организации или по технологической перемычке.

Переход между позициями меню осуществляется клавишами «+»/«-». Также можно использовать клавишу «ПИ». Клавишей «С» осуществляется быстрый переход на первый пункт меню.

Для входа в режим следует нажать клавишу «ИТ». На дисплее появится приглашение ввода пароля данного режима в виде:

XXXXXXXXXXXXXXXXXXXX ПАРОЛЬ :

, где XXXXXXXXXXXXXXXXXXXX – название режима.

Для выхода из режима следует нажать клавишу «РЕ».

3.2 Включение ККТ. Установка текущего времени и даты

После включения ККТ на дисплее выводится сообщение:

ПРОВЕРКА ОБОРУДОВАНИЯ

, затем

 Меркурий 115 заряд бакарей

. Нажмите «ИТ», появится текущая

дата и время

ДД/ММ/ГГ ЧЧ:ММ:СС

, где

- **ДД/ММ/ГГ** – соответственно две цифры дня, две цифры месяца и две последние цифры года;
- **ЧЧ:ММ:СС** – соответственно две цифры часов (по 24 часовой

системе), две цифры минут и две цифры секунд.

Далее Вы можете:

- изменить текущее время;
- начать работу на кассе.

Если Вам необходимо откорректировать текущее время, нажмите клавишу «х». Введите цифровыми клавишами текущее время. Чтобы сохранить введенное значение, нажмите клавишу «ИТ».

Текущее время всегда надо устанавливать при пусконаладочных работах на ККТ или при замене ФН.

При быстром включении, после предыдущего отключения, возможно появление сообщения «АВАРИЯ ПИТАНИЯ». В этом случае необходимо выключить ККТ, выдержать 5-10 сек, а затем снова включить ее.

Для того чтобы начать работу на кассе, нажмите клавишу «ПИ». На дисплее появится первый пункт главного меню: КАССОВЫЙ РЕЖИМ.

3.3 Доступ к режимам работы кассы

В ККТ вход в режимы разрешается посредством установки прав доступа для каждого оператора.

Каждому оператору может быть разрешен/запрещен вход в список заданных режимов работы.

Вход в режим «ПРОГ. ФН И ОФД» осуществляется по паролю администратора.

3.4 Функциональная клавиша

При нахождении в меню или подменю любого режима, а также в Кассовом режиме при закрытом чеке, становятся доступны дополнительные функции при нажатии клавиши «00».

Нажав ее, находясь в главном меню, можно проконтролировать и откорректировать текущее время, текущую дату (только просмотр), конфигурацию USB, время подсветки, яркость печати, заряд батареи (только просмотр), баланс SIM-карты, поиск сетей WiFi, проверить статус ФН. Переход между позициями меню осуществляется клавишей «ПИ».

При выборе операции корректировки времени на дисплее отображается текущее время. Нажмите клавишу «х» для изменения времени, задайте нужное время и нажмите клавишу «ИТ» – для сохранения изменений, клавишу «С» – для отмены изменений.

При выборе операции «Конфигурация USB» на дисплее отображается меню: КОНФИГУРАЦИЯ USB
USB СКАНЕР. Клавишами «+», «-» установите один из режимов «USB DEVICE», «USB КЛАВИАТУРА», «USB СКАНЕР». Далее нажмите клавишу «ИТ». Данные установки вступят в силу только после выключения/включения ККТ.

При выборе операции «Время подсветки» нажать клавишу «ИТ», на индикаторе отобразится время в секундах. Для изменения значения нажать клавишу «х», ввести новое значение и нажать клавишу «ИТ» для завершения программирования.

При выборе операции установки яркости печати на дисплее отображается:

ЯРКОСТЬ ПЕЧАТИ 4
х-печать +/-наст

. Нажмите клавишу «х», на чековой ленте распечатается тест принтера с установленной яркостью печати. Клавишами «+», «-» можно соответственно увеличивать или уменьшать яркость печати.

Установленная яркость печати действует только на текущее включение ККТ. После выключения ККТ она сбрасывается в состояние, установленное по умолчанию.

Для выхода из режима нажмите клавишу «С».

При выборе операции «БАЛАНС SIM КАРТЫ» на чековой ленте распечатываются итоги теста модема и текущий баланс SIM карты.

При выборе операции «Поиск сетей WiFi» на чековой ленте распечатывается список точек доступа.

При выборе операции «Статус ФН» на принтере распечатывается статус ФН.

- прихода;
- выдача средств покупателю (клиенту) - расход;
 - получение средств от покупателя (клиента), выданных ему - возврат расхода.

Внимание! Стоимость одного товара в чеке не должна превышать 9 разрядов. В противном случае прозвучит сигнал об ошибке.

При изучении кассового режима и содержимого примеров распечатки чеков следует учитывать, что опции находятся в значении по умолчанию (см. ПРИЛОЖЕНИЕ 1 Таблица опций). Состояние отделов, вариантов налогообложения, заголовка и окончания документа, баз товаров и услуг запрограммировано в соответствии с примерами распечаток, приведенных в соответствующих разделах настоящего руководства.

4.2 Оформление чека прихода

Ввод стоимости товара (услуги) с клавиатуры

При сообщении на дисплее «0», наберите на цифровой клавиатуре стоимость товара, начиная со старшего разряда. Для ввода дробной части используйте клавишу «.». Максимальная разрядность вводимой суммы равна 9, но при этом необходимо учитывать, что последние два разряда должны быть отделены десятичной точкой, поэтому ввод целых чисел разрядностью больше 7 знаков запрещен.

Примечание: При ошибке ввода информации до вывода её на печать нажмите клавишу «С».

Пример: получение средств от покупателя за товары со стоимостями 10, 12 и 9.27 руб.:

1	0	ПРИХ	*1.000	10	Кассовый чек ЗАО «ИНКОТЕКС»	Запрограммированный заголовок документа
		ПИ	=	10.00		
		1с		10.00	СМЕНА: 2	
1	2	ПРИХ	*1.000	12	Приход	ЧЕК: 02
		ПИ	=	22.00	ПРИХОД	
		1с		12.00	1.000 * 10.00 = 10.00	Цена товара
9	.	2	7	ПРИХ	НДС не облаг. сумма	
				9.27	10.00	
		ПИ	=	31.27	ПРИХОД	
		1с		9.27	1.000 * 12.00 = 12.00	
		ИТ	ИТ	31.27	НДС не облаг. сумма	
				9.27	12.00	
					ПРИХОД	
					1.000 * 9.27 = 9.27	
					НДС не облаг. сумма	
					9.27	
					ИТОГ	Сумма оплаты
					31.27	
					НАЛИЧНЫМИ	
					31.27	
					НДС не облаг. сумма	
					31.27	
					Система налогообложения:	ОСН
					Кассир	Иванов Иван Иванович
					Курск Гайдара 18	
					01-08-2016 12:26	
					ИНН	7708501582
					Рег. № ККТ	00000111155789311457
					Зав. № ФН	99990789444
					№ ФД	8
					ФПД	2439138231
						QR- код
					Сайт проверки чеков	
					kkt-test2.taxcom.ru	
					Сайт ОФД	
					kkt-test2.taxcom.ru	
					СПАСИБО	Запрограммированное окончание документа

Вычисление стоимости товара по цене и количеству

В открытом чеке нажмите клавишу «х» (умножить). Введите количество товара, которое может быть дробным числом (например, вес в килограммах). Дробная часть отделяется от целой точкой (клавиша «.»). Нажмите клавишу «х». Введите цену товара и нажмите клавишу «ПИ». Будет рассчитана стоимость товара, которая распечатается на чеке.

Если нужно продать товар, запрограммированный в базе товаров, то вместо цены товара нажмите клавишу «КЛК», введите на цифровой клавиатуре код товара и нажмите клавишу «ПИ»: будет рассчитана стоимость соответствующего товара, которая распечатается на чеке. Если товар штучный, а Вы ввели дробное значение количества, то печать не произойдет, на дисплее появится сообщение «товар штучный».

Примечание: Операция умножения возможна, если значение суммы прихода не превышает 9 разрядов, включая копейки. В противном случае на дисплее в нижней строке выдается сообщение «ПЕРЕПОЛНЕНИЕ». Та же ситуация с переполнением возникнет, если сумма стоимости всех товаров в чеке превысит 9 разрядов.

КЛК	ПРИХ *1.000 КОД: 0	Кассовый чек ЗАО «ИНКОТЕКС»	
2	ПРИХ *1.000 КОД: 2	СМЕНА: 1 Приход ЧЕК: 02	
ПИ	= 12.50 1с 12.50	ХЛЕБ НИВА	Название товара
ПВ	= 25.00 1с 12.50	1.000 * 12.50 = 12.50	Цена товара
1	5 ПРИХ *1.000 15	ХЛЕБ НИВА	Повтор этого товара
ПИ	= 40.00 1с 15.00	1.000 * 12.50 = 12.50	Цена товара
ПВ	= 55.00 1с 15.00	НДС не облаг. сумма 12.50	Повтор этого товара
ИТ	ИТ 55.00	ПРИХОД 1.000 * 15.00 = 15.00	Сумма оплаты
		НДС не облаг. сумма 15.00	
		ИТОГ 55.00	
		НАЛИЧНЫМИ 55.00	
		НДС не облаг. сумма 55.00	
		Система налогообложения: ОСН	
		Кассир Иванов Иван Иванович	
		Курск Гайдара 18	
		01-08-2016 12:26	
		ИНН 7708501582	
		Рег. № ККТ 00000111155789311457	
		Зав. № ФН 99990789444	
		№ ФД 8	
		ФПД 2439138231	
			
		Сайт проверки чеков kkt-test2.taxcom.ru	
		Сайт ОФД kkt-test2.taxcom.ru	

Получение средств от покупателя за товар (услугу) по запрограммированному коду

Если товары (услуги) запрограммированы заранее, Вы можете вести их учет непосредственно в ККТ.

Подключите сканер к порту, нажмите на кнопку сканера и поднесите его к штрих-коду на товаре; после звукового сигнала сканера на дисплеях появится запрограммированная цена товара.

Дальнейшая работа такая же, как и для цен, введенных с клавиатуры.

Если товар заранее не был запрограммирован, на дисплее в нижней строке будет выдано сообщение об ошибке: «товар не найден!». Нажмите любую клавишу и обратитесь к администратору.

Пример: оформление товаров с кодами 2 и 5. Сумма денег, полученная от покупателя – 50 руб.

к.к.	ПРИХ	*1.000	Кассовый чек ЗАО «ИНКОТЕКС»
	КОД:	0	
2	ПРИХ	*1.000	СМЕНА: 1
	КОД:	2	Приход ЧЕК: 02
ПИ	=	12.50	ХЛЕБ НИВА
	1с	12.50	1.000 * 12.50 = 12.50
к.к.	ПРИХ	*1.000	НДС не облаг. сумма 12.50
	КОД:	0	
5	ПРИХ	*1.000	МОЛОКО 1Л
	КОД:	5	1.000 * 14.50 = 14.50
ПИ	=	27.00	НДС не облаг. сумма 14.50
	1с	14.50	
5	0	ПРИХ *1.000	ИТОГ 27.00
		50	НАЛИЧНЫМИ 27.00
ИТ	ИТ	27.00	НДС не облаг. сумма 27.00
	СД	23.00	Система налогообложения: ОСН

Сумма оплаты
Получено от покупателя

Кассир Иванов Иван Иванович
Курск Гайдара 18
01-08-2016 12:26
ИНН 7708501582
Рег. № ККТ 00000111155789311457
Зав. № ФН 99990789444
№ ФД 8
ФПД 2439138231



Сайт проверки чеков kkt-test2.taxcom.ru
Сайт ОФД kkt-test2.taxcom.ru
СПАСИБО

4.3 Промежуточный итог

После ввода товара (услуги) любым из вышеперечисленных способов, для его записи и печати нажмите клавишу «ПИ». На дисплее появится сумма промежуточного итога.

Примечание: При ошибке ввода информации нажмите клавишу «С».

После просмотра промежуточного итога возможно:

- Ввести следующий товар (следующую услугу);
- Вести скидку (надбавку) на чек;
- Аннулировать чек;
- Закрыть чек.

4.4 Получение средств от покупателя за товар с использованием программируемых налоговых ставок

Налоговые ставки должны быть запрограммированы, если они не установлены по умолчанию (см. п.7.8), иначе их использование будет невозможным.

Для ввода налоговой ставки, после ввода цены товара, нажмите два раза клавишу «.» и введите цифровой код налоговой ставки (клавиши «1»-«5», что соответствует налоговым ставкам от А до Е). Затем нажмите клавишу «ПИ».

При продаже товара по коду ручное введение налоговой ставки недоступно, ставка должна быть указана в базе.

Примечание: Если вводимая ставка не задана, будет выдано сообщение «Налог не задан!».

Примечание: Если продается товар с запрограммированным налогом в отдел, на который также установлен налог, то налог отдела не учитывается.

Пример: получение средств от покупателя за товар с ценой 20 руб. с налогом D (код 4).

2	0	ПРИХ *1.000 20	<p>Кассовый чек ЗАО «ИНКОТЕКС»</p> <p>СМЕНА: 1 Приход ЧЕК: 02</p> <p>Мороженое «Пломбир», 75г 1.000 * 20.00 = 20.00</p> <p>НДС 18.00% 3.05</p> <p>ИТОГ 20.00</p> <p>НАЛИЧНЫМИ 20.00</p> <p>НДС 18.00% 3.05</p> <p>Система налогообложения: ОСН</p> <p>Кассир Иванов Иван Иванович Курск Гайдара 18 01-08-2016 12:26</p> <p>ИНН 7708501582 Рег. № ККТ 00000111155789311457 Зав. № ФН 99990789444 № ФД 8 ФПД 2439138231</p>  <p>Сайт проверки чеков kkt-test2.taxcom.ru Сайт ОФД kkt-test2.taxcom.ru СПАСИБО</p>	
.	.	ПРИХ *1.000 НЛГ: 0		
	1	ПРИХ *1.000 НЛГ: 1		
	ПИ	= 20.00 1с 20.00		Размер выделяемого налога
	ИТ	ИТ 20.00		Сумма оплаты

4.5 Ввод процентной скидки/надбавки на чек

Для проведения операции процентной скидки/надбавки на весь чек, перед нажатием клавиши «ИТ», нажмите клавишу «-» (для скидки) или «+» (для надбавки), наберите на цифровой клавиатуре процент скидки/надбавки и нажмите 2 раза клавишу «.» На дисплее отобразится полученная скидка/надбавка. Нажмите клавишу «ИТ» для закрытия чека. Перед этим Вы можете набрать сумму денег, полученных от покупателя.

Примечание: Скидку или надбавку на чек можно сделать только 1 раз.

Пример: оформление товара с ценой 12.50 руб; оформление товара с ценой 30 руб; скидка на весь чек – 10%; сумма денег, полученная от покупателя – 50 рублей.

1	2	.	5	ПРИХ	*1.000	12.5	Кассовый чек ЗАО «ИНКОТЕКС» СМЕНА: 1 Приход ЧЕК: 02 ~~~~~ ПРИХОД 1.000 * 11.25 = 11.25 НДС не облаг. сумма 11.25 ~~~~~ ПРИХОД 1.000 * 27.00 = 27.00 НДС не облаг. сумма 27.00 ~~~~~ ИТОГ 38.25 НАЛИЧНЫМИ 38.25 НДС не облаг. сумма 38.25 Система налогообложения: ОСН Кассир Иванов Иван Иванович Курск Гайдара 18 01-08-2016 12:26 ИНН 7708501582 Рег. № ККТ 00000111155789311457 Зав. № ФН 99990789444 № ФД 8 ФПД 2439138231
				=		12.50	
				1с		12.50	
3	0			ПРИХ	*1.000	30	
				=		42.50	
				1с		30.00	
				СКИДКА		0	
1	0			СКИДКА		10	
				СУММА СКИДОК		4.25	
				=		38.25	
						0	
5	0			=		38.25	
						50	
				ИТ		38.25	
				СД		11.75	



Сайт проверки чеков kkt-test2.taxcom.ru
 Сайт ОФД kkt-test2.taxcom.ru
 СПАСИБО

4.6 Вычисление сдачи

После выполнения последней операции наберите на клавиатуре сумму, полученную от покупателя, и нажмите клавишу «ИТ»: на дисплее в нижней строке выводится сумма сдачи покупателю, чек закрывается, и ККТ готова для ввода следующего чека.

Если внесенная сумма меньше стоимости товара, то на дисплее выводится сообщение **НЕДОПУСТИМАЯ ОПЕРАЦИЯ!**, и чек не закрывается. Нажмите любую клавишу, чтобы убрать это сообщение.

Пример. Оформление товаров со стоимостями 29 и 5.50; сумма денег, полученная от покупателя – 50 руб.:

2	9	ПРИХ	*1.000	29
		=		29.00
		1с		29.00
5	.	5	0	ПРИХ *1.000
				5.50
		=		34.50
		1с		5.50
5		0	ПРИХ *1.000	50
		ИТ		34.50
		СД		15.50

Кассовый чек ЗАО «ИНКОТЕКС»	
СМЕНА:	1
Приход	ЧЕК: 02
~~~~~	
ПРИХОД	1.000 * 29.00 = 29.00
НДС не облаг. сумма	29.00
~~~~~	
ПРИХОД	1.000 * 5.50 = 5.50
НДС не облаг. сумма	5.50
~~~~~	
ИТОГ	34.50
НАЛИЧНЫМИ	34.50
НДС не облаг. сумма	34.50
Система налогообложения: ОСН	
Кассир Иванов Иван Иванович	
Курск Гайдара 18	
01-08-2016 12:26	
ИНН	7708501582
Рег. № ККТ	00000111155789311457
Зав. № ФН	99990789444
№ ФД	8
ФЦД	2439138231
	
Сайт проверки чеков	
	kkt-test2.taxcom.ru
Сайт ОФД	kkt-test2.taxcom.ru
СПАСИБО	

#### 4.7 Выбор системы налогообложения

Система налогообложения программируется при настройке ФН. В кассовом режиме существует возможность сменить систему налогообложения. Действует новая система налогообложения только на один чек.

Для смены системы налогообложения после оформления всех кассовых операций нажать клавишу «**ПИ**», затем «**00**». На дисплее появится со-

общение 

ВЫБОР ОПЕРАЦИИ: ТИП НАЛОГА А
---------------------------------

. Нажать клавишу «**ИТ**», ввести номер системы налогообложения от 1 до 6, где:

- 1 – ОСН (общая)
  - 2 – УСН (Доход) (упрощенная с дохода)
  - 3 – УСН (Доход-Расход) (упрощенная с дохода-расхода)
  - 4 – ЕНВД (единый налог на вмененный доход)
  - 5 – ЕСХН (единый сельскохозяйственный налог)
  - 6 – ПСН (патентная система налогообложения)
- Нажать клавишу «**ИТ**» для подтверждения выбора.

#### 4.8 Безналичная оплата

Для осуществления безналичной оплаты достаточно перед закрытием чека (перед нажатием клавиши «**ИТ**») нажать клавишу «**ПИ**», затем «**00**». На

дисплее появится сообщение 

ВЫБОР ОПЕРАЦИИ: ТИП НАЛОГА А
---------------------------------

. Клавишами «+» и «-» осуществляется выбор операции. Выбрать операцию «ОПЛАТА Б/НАЛ». Для подтверждения безналичной оплаты нажать клавишу «ИТ», затем еще раз «ИТ» для закрытия чека. После таких действий в чеке вместо слова «НАЛИЧНЫМИ» будет отпечатано «КАРТОЙ».

#### 4.9 Передача покупателю SMS-сообщения с информацией о чеке

Для передачи SMS-сообщения о чеке покупателю перед закрытием чека (перед нажатием клавиши «ИТ») нажать клавишу «ПИ», затем «00». На

дисплее появится сообщение 

ВЫБОР ОПЕРАЦИИ: ТИП НАЛОГА А
---------------------------------

. Клавишами «+» и «-» осуществляется выбор операции. Выбрать операцию «ОТПРАВИТЬ SMS», ввести номер телефона (начиная с цифры 8, без пробелов и тире) и нажать клавишу «ИТ». После закрытия и распечатки чека произойдет отправка SMS-сообщения о чеке на введенный номер телефона.

#### 4.10 Аннулирование чека

В открытом чеке нажмите клавишу аннуляции «АН». На дисплее появится приглашение к аннуляции. Нажмите клавишу «ИТ». На дисплее появится запрос о подтверждении аннуляции. Нажмите клавишу «ИТ» для подтверждения аннуляции, для отмены - клавишу «С».

#### 4.11 Выбор типа документа

ККТ позволяет кроме чека прихода оформлять документы других видов. Выбор типа документа доступен по клавише «ВЗ». На дисплее появится

меню выбора типа документа 

ТИП ДОКУМЕНТА: ПРИХОД
--------------------------

. Нажатием клавиш «+», «-» можно перебирать пункты меню, подтвердить выбор - клавишей «ИТ». В данном меню доступны для оформления следующие типы документов:

- «ПРИХОД»;
- «ВОЗВРАТ ПРИХОДА»;
- «РАСХОД»;
- «ВОЗВРАТ РАСХОДА»;
- «КОРРЕКЦИЯ»;
- «ВНЕСЕНИЕ»;
- «ВЫПЛАТА».

#### 4.12 Оформление расхода

Для оформления расхода при закрытом чеке выбрать пункт «РАСХОД» из меню типа документа (см.п.4.7). На дисплее появится сообщение

РАСХОДА
---------

 0. Оформить расход (выдачу средств покупателю) аналогично чеку прихода (см.п.4.2) и закрыть чек нажатием клавиши «ИТ». Распечатается чек расхода, аналогичный чеку прихода, но вместо слова «Приход» на ленте будет слово «Расход».

#### 4.13 Возврат расхода/прихода

Для оформления возврата расхода или прихода при закрытом чеке выбрать пункт «ВОЗВРАТ РАСХОДА» или «ВОЗВРАТ ПРИХОДА» (см.п.4.7).

Оформить получение (выдачу) средств от покупателя (см.п.4.2) и закрыть чек нажатием клавиши «ИТ». Распечатается чек возврата, аналогичный чеку прихода, но вместо слова «Приход» на ленте будет напечатано «Возврат прихода» или «Возврат расхода».

#### 4.14 Оформление чека-коррекции

Для оформления чека-коррекции при закрытом чеке выбрать пункт «КОРРЕКЦИЯ» (см.п.4.7).

На индикаторе появится сообщение «Коррекция». Ввести сумму и нажать клавишу «ИТ». Распечатается чек коррекции.

Если в чеке необходимо изменить систему налогообложения, то перед нажатием клавиши «ИТ» нажать клавишу «.» и ввести номер системы налогообложения от 1 до 6, где:

- 1 – ОСН (общая)
- 2 – УСН (Доход) (упрощенная с дохода)
- 3 – УСН (Доход-Расход) (упрощенная с дохода-расхода)
- 4 – ЕНВД (единый налог на вмененный доход)
- 5 – ЕСХН (единый сельскохозяйственный налог)
- 6 – ПСН (патентная система налогообложения).

Пример чека-коррекции на сумму 100 руб:

Кассовый чек коррекции ЗАО «ИНКОТЕКС»	
СМЕНА:	1
Приход	ЧЕК: 02
ИТОГ	100.00
НАЛИЧНЫМИ	100.00
Система налогообложения:	ОСН
Кассир	Иванов Иван Иванович
Курск Гайдара 18	
01-08-2016 12:26	
ИНН	7708501582
Рег. № ККТ	0000011155789311457
Зав. № ФН	99990789444
№ ФД	8
ФЦД	2439138231
	
Сайт проверки чеков	kkt-test2.taxcom.ru
Сайт ОФД	kkt-test2.taxcom.ru
СПАСИБО	

#### 4.15 Внесение в кассу/выплата из кассы

Эти операции необходимы, например, для:

- внесения денег в кассу в начале рабочего дня для выдачи сдачи;
- инкассации (выплаты из кассы).

Для оформления внесения или выплаты при закрытом чеке выбрать пункт «ВЫПЛАТА» или «ВНЕСЕНИЕ» (см.п.4.7).

На дисплее появится сообщение 

ВЫПЛАТА	0
---------	---

 или 

ВНЕСЕНИЕ	0
----------	---

 соответственно. Наберите сумму и нажмите клавишу «ИТ». Будет напечатан соответствующий нефискальный чек.

Если сумма выплаты больше содержимого регистра сменной выручки, на дисплее выводится сообщение «НЕДОПУСТИМАЯ СУММА ИЛИ ИТОГ!» и печать не производится.

Максимально возможное число разрядов при внесении/выплате – 7 разрядов без точки или 9 – с точкой.

Пример 1 образец нефискального чека внесения в кассу 678 руб.

* НЕФИСКАЛЬНЫЙ ЧЕК *	
~~~~~	
ВНЕСЕНИЕ	
	≐678.00
~~~~~	
01.08.2016 12:26	ОП: 1

Сумма внесения

Пример 2 образец нефискального чека выплаты из кассы 97.5 руб.

* НЕФИСКАЛЬНЫЙ ЧЕК *	
~~~~~	
ВЫПЛАТА	
	≐97.50
~~~~~	
01.08.2016 12:26	ОП: 1

Сумма инкассации

## 5 Отчеты

### 5.1 Основные положения

Выбрать режим «ОТЧЕТЫ ФН», нажать клавишу «ИТ», ввести пароль администратора (по умолчанию – 22) и клавишу «ИТ». Нажатием клавиш «+», «-» или «ПИ» выбрать один из пунктов:

- «>ЗАКРЫТЬ СМЕНУ» - закрытие смены;
- «>ДОК ФН ПО НОМ» - печать документов из ФН;
- «>ОТЧЕТЫ О РЕГ.» - печать отчета о регистрациях ККТ;
- «>СОСТОЯНИЕ ФН» - отчет о текущем состоянии расчетов.

### 5.2 Закрытие смены

Для закрытия смены выберите режим «Закрытие смены» и нажмите клавишу «ИТ».

Пример отчета о закрытии смены в п. [ПРИЛОЖЕНИЕ 4](#) Отчет о закрытии смены

### 5.3 Печать документа из ФН

Для распечатки документа из ФН выбрать режим «ДОК ФН ПО НОМ», нажать клавишу «ИТ». На индикаторе отобразится:

ВВЕДИТЕ ПЕРВЫЙ  
№ 0-XXXXX 0

, где 0-XXXXX – диапазон номеров фискальных документов, записанных в ФН.

Введите номер первого документа, нажмите клавишу «ИТ», затем номер последнего документа и клавишу «ИТ». На индикаторе отобразится:

ВЫВОД ОТЧЕТОВ  
НА ПРИНТЕР

Клавишей «ПИ» можно выбрать способ выполнения отчета - на принтер или на USB-диск. Для подтверждения выбранного способа нажать клавишу «ИТ». Произойдет распечатка выбранных фискальных документов из ФН.

### 5.4 Печать отчета о регистрациях ККТ

Для распечатки отчета о регистрациях ККТ выбрать режим «ОТЧЕТЫ О РЕГ.», нажать клавишу «ИТ». На индикаторе отобразится:

ВВЕДИТЕ ПЕРВЫЙ №  
Отчета о рег. 0

, где 0-XXXXX – диапазон номеров отчетов о регистрациях ККТ.

Введите номер первого отчета, нажмите клавишу «ИТ», затем номер последнего отчета и клавишу «ИТ». На индикаторе отобразится:

ВЫВОД ОТЧЕТОВ  
НА ПРИНТЕР

Клавишей «ПИ» можно выбрать способ выполнения отчета - на принтер или на USB-диск. Для подтверждения выбранного способа нажать



клавишу «ИТ». Произойдет распечатка выбранных фискальных документов из ФН.

Пример отчета о регистрации ККТ:

```
Отчет о регистрации
~~~~~
Системы налогообложения:
1. - ОСН
2. - УСН (Доход)
3. - УСН (Доход-Расход)
4. - ЕНВД
5. - ЕСХН
6. - ПСН
~~~~~
Режимы:
Шифрование                НЕТ
БСО                        НЕТ
Автономный                НЕТ
Автоматический            НЕТ
Применение:
в сфере услуг              ДА
в Интернете                ДА
~~~~~
оператор Иванов Иван Иванович
Гайдара 18
01-08-2016 12:26
ИНН ОФД 1234567
ЗНМ 12345670002
ИНН 7708501582
Рег.№ ККТ 00000111155789311457
Зав. № ФН 99990789444
№ ФД 1
ФПД 2439138231
```

## 5.5 Печать отчета о текущем состоянии расчетов

Для распечатки отчета о текущем состоянии расчетов выбрать режим «СОСТОЯНИЕ ФН» и нажать клавишу «ИТ».

Пример отчета о текущем состоянии расчетов:

```
Отчет о текущем состоянии
расчетов
автономный НЕТ
КОЛ-ВО ФД НЕПЕРЕДАННЫХ ОФД 25
ДАТА/ВРЕМЯ ПЕРВОГО ФД
НЕПЕРЕДАННОГО ОФД
28-07-2016 12:57
Кассир Иванов Иван Иванович
Курск Гайдара 18
01-08-2016 12:26
ИНН 7708501582
Рег.№ ККТ 00000111155789311457
Зав. № ФН 99990789444
№ ФД 81
ФПД 2439138231
```

## 6 Программирование данных ФН и ОФД

### 6.1 Основные положения

Для перевода ККТ в режим программирования данных ФН и ОФД выбрать режим «ПРОГ. ФН И ОФД» и нажать клавишу «ИТ».

На дисплее появится сообщение 

ПРОГР ФН >НАСТР.ОФД
------------------------

. Нажимая клавиши «+», «-» или «ПИ», можно просматривать следующие позиции:

- «>НАСТР. ОФД» - настройка данных оператора фискальных данных (ОФД);
- «>НАСТР. ФН» - настройка ФН;
- «>РЕГИСТРАЦИЯ ККТ» - регистрация/перерегистрация ККТ;
- «>ЗАКРЫТИЕ ФН» - закрытие ФН.

Для входа в нужный режим необходимо нажать клавишу «ИТ».

### 6.2 Настройка ОФД

Для настройки данных ОФД выбрать режим «НАСТР.ОФД» и нажать клавишу «ИТ». Нажимая клавиши «+», «-» или «ПИ», можно просмотреть следующие позиции:

«ИМЯ ХОСТА» - программирование адреса сервера ОФД

«IP-АДРЕС» - программирование IP-адреса сервера ОФД

«НОМЕР ПОРТА» - порт подключения к серверу

«ТАЙМЕР ФН» - период отправки данных на сервер ОФД, в секундах (от 0 до 60 сек)

«ТАЙМЕР С!» - период повторной отправки данных на сервер ОФД после первой неудачной попытки отправки данных на сервер, в секундах (от 0 до 360 сек)

«ВЫБОР КАНАЛА» - выбор канала WiFi, GPRS, автономно

«САЙТ ПРОВ. ЧЕКОВ» - программирование URL сайта проверки чеков, который будет печататься в конце чека.

Настройки адреса сервера предоставляются оператором фискальных данных.

Перемещение по полям настроек ОФД выполняется клавишами «+», «-» и «ПИ».

**Примечание:** Если адрес сервера задан строкой «ИМЯ ХОСТА», то подключение выполняется по нему. Если строка адреса не задана, то подключение выполняется по IP-адресу.

Для начала редактирования адреса сервера нажмите клавишу «х».

На дисплее появится сообщение: 

С:00 П:01 К:___
-----------------

Работа с вводом текстовой информации описана в [п.7.2](#) данного РЭ.

Для завершения редактирования нажмите «ИТ».

В режиме редактирования IP-адрес вводится побайтно (IP.1,... IP.4) Для ввода нового значения нажмите клавишу «х», введите новое значение и нажмите «ИТ». Будет выполнен переход к редактированию следующего поля настроек.

Для редактирования номера порта, таймера ФН и таймера С! нажать клавишу «Х», ввести нужное значение и нажать клавишу «ИТ».

В режиме выбора канала нажать клавишу «ИТ», нажатием клавиш «+» / «-» выбрать необходимый канал:

- АВТОНОМНО
- ТОЛЬКО GPRS
- только WiFi;
- GPRS РЕЗЕРВ WiFi
- WiFi РЕЗЕРВ GPRS

Нажать клавишу «ИТ» для завершения программирования. Нажать клавишу «РЕ» для выхода из режима. На индикаторе отобразится:

ЗАПИСАТЬ ДАННЫЕ? (КЛ. 3-ЗАПИСЬ)
------------------------------------

Для сохранения канала нажать клавишу «3».

### 6.3 Настройки ФН

Для настройки ФН выбрать режим «НАСТР. ФН» и нажать клавишу «ИТ». Нажимая клавиши «+», «-» или «ПИ», можно просмотреть следующие позиции:

«ВЛАДЕЛЕЦ» - программирование имени владельца ККТ;

«АДРЕС» - программирование адреса владельца;

«ИНН» - программирование ИНН владельца;

«РЕГ. НОМЕР» - программирование регистрационного номера ККТ;

«СИСТЕМЫ НАЛОГООБЛОЖЕНИЯ» - программирование системы налогообложения (ОСН - общая, УСН ДОХОД - упрощенная с дохода, УСН ДОХОД-РАСХОД - упрощенная с доход – расход, ЕНВД - единый налог на вмененный доход, ЕСХН - единый сельскохозяйственный налог, ПСН - патентная система налогообложения);

«РЕЖИМЫ РАБОТЫ» - выбор режима работы (шифрование, автономный режим, автоматический режим, сфера услуг, режим чеков, применение в Интернете);

«ОФД ИНН» - программирование ИНН ОФД.

Перемещение по полям настроек ФН выполняется клавишами «+» или «-».

Для начала редактирования настроек нажмите клавишу «х». Для завершения нажмите «ИТ».

Программирование имени и адреса владельца, оператора выполняется аналогично программированию п.7.2.

Для программирования ИНН владельца или ОФД (до 12 разрядов) и регистрационного номера ККТ (до 20 разрядов) выбрать нужный режим, нажать клавишу «х», цифровыми клавишами ввести нужное значение и нажать клавишу «ИТ» для завершения программирования.

Программирование системы налогообложения

Нажатием клавиши «+» выбрать программирование системы налогообложения. На индикаторе отобразится сообщение:

СИСТЕМЫ  
НАЛОГООБЛОЖЕНИЯ

Нажать клавишу «ИТ». На индикаторе отобразится:

ОСН  
НЕТ

Нажатием клавиши «ПИ» выбрать нужный вид системы. Затем нажать клавишу «х», замигает показатель включения системы (в данном случае – НЕТ). Нажатием клавиши «+» выбрать значение «ДА» или «НЕТ» (включена система или нет) и нажать клавишу «ИТ».

Программирование режима работы производится аналогично.

Для завершения программирования настроек ФН и выхода из режима нажать клавишу «АН/РЕ». На индикаторе отобразится:

ЗАПИСАТЬ ДАННЫЕ?  
(КЛ. 3-ЗАПИСЬ)

Для сохранения данных нажать клавишу «3».

## 6.4 Регистрация и перерегистрация ККТ

Выбрать подрежим «>РЕГИСТРАЦИЯ ККТ» и нажать клавишу «ИТ».

>РЕГИСТРАЦИЯ  
начальная

На индикаторе появится сообщение . Нажатием клавиш «+», «-» или «ПИ» выбрать необходимый пункт меню:

- начальная – первичная регистрация;
- замена ФН – регистрация при замене ФН (в случае смены пользователя ККТ, окончания срока эксплуатации ФН в составе ККТ или неисправности ФН, не позволяющей продолжить его эксплуатацию);
- без замены ФН – регистрация в случае смены ОФД или изменения отдельных реквизитов пользователя (за исключением изменения ИНН и заводского номера ККТ).

Нажать клавишу «ИТ».

При первичной регистрации и при регистрации во время замены ФН произойдет распечатка данных, запрограммированных в режиме «Настройки ФН»:

```

Отчет о регистрации
ЗАО «Инкотекс»
~~~~~
Системы налогообложения:
1. - ОСН
2. - УСН (Доход)
3. - УСН (Доход-Расход)
4. - ЕНВД
5. - ЕСХН
6. - ПСН
~~~~~
Режимы:
шифрование НЕТ
БСО НЕТ
автономный НЕТ
автоматический НЕТ
Применение:
в сфере услуг ДА
в интернете ДА
~~~~~
Оператор  Иванов Иван Иванович
Курск Гайдара 18
18-08-2016  18:12
ИНН ОФД                987654321
ЗНМ                    45670001
ИНН                    7708501582
Рег.№ ККТ              2345678
Зав.№ ФН               999907899447
№ ФД                   1
ФПД                    75281641

```

На индикаторе отобразится: **ПРОВЕРЬТЕ ПАРАМЕТРЫ**

Если введенные параметры правильные, то нажать клавишу **«ИТ»**. Произойдет регистрация ККТ. Для отказа от регистрации нажать клавишу **«С»**.

В случае регистрации без замены ФН нажать клавишу **«ИТ»**, на индикаторе отобразится меню для выбора кода причины:

- смена ОФД
- смена реквизитов
- смена настроек

Выбрать необходимый пункт. Далее выполнять аналогично первичной регистрации.

## 6.5 Режим закрытия ФН

В подрежиме **«>ЗАКРЫТИЕ ФН»** нажмите клавишу **«ИТ»**. На

```

Закреть ФН?
[3]-Да

```

индикаторе отобразится: . Для закрытия нажать клавишу **«3»**. На чековой ленте распечатается отчет о закрытии ФН:

```

Отчёт о закрытии
фискального накопителя
03-08-2016 18:01      Дата и время закрытия ФН
ИНН                7708501582      ИНН пользователя
Рег.№ ККТ
00000111155789311457  Регистрационный номер ККТ
Зав. № ФН          99990789444      Заводской номер ФН
№ ФД                30              Номер фискального документа
ФПД                1430540963      Фискальный признак документа

```

**Примечание:** Отчет о закрытии ФН для ККТ, применяемой в режиме передачи данных, может быть сформирован только после получения подтверждений оператора для всех фискальных документов, сформированных ККТ в режиме передачи данных, начиная с отчета о регистрации или отчета об изменении параметров регистрации, сформированного в связи с заменой ФН.

Перед закрытием ФН необходимо проверить наличие непереданных чеков в соответствии с п.3.4 настоящего Руководства (проверка статуса ФН).

## 7 Режим «Программирование»

### 7.1 Основные положения

Вход в этот режим происходит из главного меню после выбора режима «ПРОГРАММИРОВАНИЕ» и нажатия клавиши «ИТ». На дисплее появится

сообщение 

ПРОГРАММИРОВАНИЕ ПАРОЛЬ:
-----------------------------

, введите пароль (по умолчанию – 22) и подтвердите ввод клавишей «ИТ».

На дисплее появится сообщение 

ПРОГРАММИРОВАНИЕ >ДАТА
---------------------------

. При нажатии клавиш «+», «-» или «ПИ», можно просматривать следующие позиции подменю:

- « >ДАТА» - программирование даты;
- « >ПРОГ. ОПЦИИ» - программирование опций;
- « >НАСТРОЙКИ GPRS» - настройки GPRS;
- « >НАСТРОЙКИ WiFi» - настройки WiFi;
- « >ТОВАРЫ» - программирование товаров;
- « >НАЛОГИ» - программирование налогов;
- « >ОПЕРАТОРЫ» - программирование операторов;
- « >ЗАГОЛОВОК ЧЕКА» - программирование заголовка чека;
- « >ОКОНЧАНИЕ ЧЕКА» - программирование окончания чека;
- « >ЗАВ. НОМЕР» - программирование заводского номера.

Для входа в выбранный подрежим нажмите клавишу «ИТ».

### 7.2 Программирование текстовой информации

Для редактирования строки, нажмите клавишу «х» при просмотре. На

дисплее появится 

С:00 П:01 К:___
-----------------

, где

С – количество введенных символов;

П – позиция курсора в строке;

К – трехзначный код вводимого (введенного последнего) кода символа.

В режиме редактирования на дисплее в левом нижнем углу отображен мигающий символ «_». Перемещать его по строке можно с помощью клавиш «+» и «-». После введения кода нужного символа, он появится на дисплее, а мигающий символ «_» сместится. После редактирования строки нажмите «ИТ», вы попадете в подменю выбора строки для редактирования. Для продолжения редактирования выберите необходимую строку, для завершения программирования текста, нажмите клавишу «РЕ». Для сохранения введенных настроек нажмите цифровую клавишу «3», для отмены сохранений нажмите клавишу «С».

Если в режиме выбора строки нажать клавиши «00» На дисплее появится сообщение 

ВЫБОР ФУНКЦИЙ: >УСТ. ПО УМОЛЧ.
-----------------------------------

. При нажатии клавиш «+», «-» или «ПИ», можно просматривать следующие позиции:

- « >УСТ. ПО УМОЛЧ.» - установка значений по умолчанию;
- « >ОЧИСТИТЬ ПОЛЕ» - очистить поле;
- « >ПЕЧАТЬ ЗАПИСИ» - печать выбранной записи;

- « >ПЕЧАТАТЬ ВСЕ» - распечатать все данные;
  - « >ТАБЛ. КОДИРОВКИ» - печать таблицы кодов символов .
- Для входа в выбранный подрежим нажмите клавишу «ИТ».

**Примечание:** Примеры распечаток для каждого пункта программирования будут приведены в описании.

### 7.3 Программирование даты

В подрежиме 

ПРОГРАММИРОВАНИЕ >ДАТА
---------------------------

 нажмите клавишу «ИТ». На дисплее высветится приглашение к вводу даты: 

ВВОД ДАТЫ 00.00.00
-----------------------

.

С помощью цифровых клавиш вы можете ввести текущую дату в виде: 

ВВОД ДАТЫ ДД.ММ.ГГ
-----------------------

, где: ДД – дата, ММ – месяц, ГГ – год и подтвердить ввод клавишей «ИТ». При правильном вводе новая дата будет сохранена в таймере реального времени.

Для выхода из этого режима без сохранения нажмите клавишу «С».

### 7.4 Программирование системных опций

Для адаптирования ККТ к конкретным условиям работы, предназначены 58 системных опций, программирование которых изменяет режимы работы.

В режиме 

ПРОГРАММИРОВАНИЕ >ПРОГ. ОПЦИИ
----------------------------------

 нажмите клавишу «ИТ». На дисплее появится сообщение 

ПРОГ. ОПЦИИ ОП 1 X
-----------------------

, где X – текущее значение первой опции.

Переход по опциям осуществляется клавишами «+», «-» или «ПИ».

Быстрый переход к нужной опции осуществляется клавишей «КЛК». После нажатия этой клавиши на дисплее появится сообщение

ПРОГ. ОПЦИИ ОП= 0 0
------------------------

. С помощью цифровых клавиш введите номер опции и нажмите клавишу «ИТ». Вы перейдете к выбранной опции.

Чтобы изменить значение опции, выберите ее и нажмите клавишу «х».

Произойдет вход в режим редактирования значения опции: 

ПРОГ. ОПЦИИ ОП N = 0
-------------------------

, где N – номер опции. Цифровыми клавишами введите значение опции. Оно не должно выходить за пределы интервала опций (см.п. [ПРИЛОЖЕНИЕ 1 Таблица опций](#)). В случае неверного значения, звучит сигнал ошибки. Если Вы ошиблись при вводе, нажмите клавишу «С». После ввода значения нажмите клавишу «ИТ» – чтобы сохранить это значение, клавишу «РЕ» – чтобы оставить старое значение. На дисплее измененная опция будет отмечена символом «*».

При нажатии клавиши «00» будут доступны функции печати, установки значений по умолчанию и печати таблицы символов.

После нажатия клавиши «00» на дисплее появится



ВЫБОР ФУНКЦИЙ:  
>УСТ. ПО УМОЛЧ.

сообщение . Просмотр позиций подрежима выполняется клавишами «+», «-» или «ПИ»:

- « >УСТ. ПО УМОЛЧ.» - установка всех опций в значения по умолчанию;
- « >ОЧИСТИТЬ ПОЛЕ» - устанавливает выбранной опции в значение по умолчанию;
- « >ПЕЧАТАТЬ ВСЕ» - распечатать все данные;
- « >ТАБЛ. КОДИРОВКИ» - печать таблицы кодов символов.

Для входа в выбранный подрежим нажмите клавишу «ИТ».

При выборе позиции « >ПЕЧАТАТЬ ВСЕ» значения всех опций будут распечатаны на чековой ленте:

СИСТЕМНЫЕ ОПЦИИ		Номер опции, ее значение
оп	значение	
оп 1	....0	оп 2 ....1
*оп 3	....0	оп 4 ....1
оп 5	....2	оп 6 ....4
оп 7	....0	оп 8 ....1
оп 9	....2	*оп10 ....1
оп11	..24	оп12 ....1
оп13	....5	оп14 ....5
оп15	....0	оп16 ....0
оп17	....0	оп18 ....1
оп19	....0	оп20 ....1
оп21	....1	оп22 ....1
оп23	....0	оп24 ....0
оп25	....0	оп26 ..120
оп27	..10	оп28 ....0
оп29	....0	оп30 ....0
оп31	..192	оп32 ....0
оп33	....0	оп34 ....0
оп35	....0	оп36 ....1
оп37	....1	оп38 ....0
оп39	....1	оп40 ....0
оп41	....0	оп42 ....0
оп43	....0	оп44 ....0
оп45	....0	оп46 ....0
оп47	....0	оп48 ....4
оп49	....8	оп50 ....8
оп51	....8	оп52 ....8
оп53	..16	оп54 ....9
оп55	....8	оп56 ....0
оп57	....0	оп58 ....0

При распечатке системных опций строки с опциями, имеющими значения, отличные от значений по умолчанию, отмечаются символом «*».

Чтобы установить измененную опцию в значение по умолчанию, при ее просмотре, нужно выбрать подрежим «>ОЧИСТИТЬ ПОЛЕ». При этом на

дисплее отобразится 

СБРОСИТЬ ДАННЫЕ? (КЛ. 0-СБРОС)
-----------------------------------

, для сохранения нажмите цифровую клавишу «0», для отмены сохранений – клавишу «С».

Чтобы установить все опции по умолчанию нужно выбрать подрежим «>УСТ. ПО УМОЛЧ.». При этом на дисплее отобразится 

УСТАНОВИТЬ ПО УМОЛЧАНИЮ? (3-ДА)
------------------------------------

, для сохранения нажмите цифровую клавишу «3», для отмены сохранений – клавишу «С».

При выходе из этого режима на дисплее появится сообщение

**ЗАПИСАТЬ ДАННЫЕ?**  
(КЛ. 3-ЗАПИСЬ)

. Для сохранения введенных настроек нажмите цифровую клавишу «3», для отмены сохранений – клавишу «С».

При выборе позиции «ТАБЛ. КОДИРОВКИ», будет распечатана Таблица кодов символом. Она представлена в п. [ПРИЛОЖЕНИЕ 2 Работа с текстовой информацией.](#)

## 7.5 Настройки GPRS

В подрежиме «НАСТРОЙКИ GPRS» нажмите клавишу «ИТ». На дисплее отобразится адрес точки доступа.

Перемещение по полям настроек GPRS выполняется клавишами «+», «-» или «ПИ».

Поле	Сообщение на дисплее
Строка адреса точки доступа	APN:
Строка логина	ЛОГИН:
Строка пароля	ПАРОЛЬ:
Строка номера запроса баланса счета	БАЛАНС:

Для начала редактирования настроек нажмите клавишу «х». Для выхода из режима редактирования и перехода в режим просмотра нажмите «РЕ». Также выход из режима редактирования выполняется каждый раз после завершения ввода любого строкового поля.

Описание редактирования приведено в п. 6.2 Программирование текстовой информации.

Для распечатки введенной информации нажать клавишу «00» и выбрать нужный пункт меню.

Для выхода из режима программирования настроек GPRS нажмите клавишу «РЕ». Если настройки изменялись, на индикаторе отобразится:

### 3 – ЗАПИСЬ

Для сохранения введенных значений нажмите клавишу «3». На чековой ленте распечатаются настройки GPRS.

Для отмены изменений нажмите «С».

Настройки вступают в силу после перезапуска кассы.

## 7.6 Настройки WiFi

В подрежиме «НАСТРОЙКИ WiFi» нажмите клавишу «ИТ». На дисплее отобразится:

WiFi SSID

Перемещение по полям настроек WiFi выполняется клавишами «+», «-» или «ПИ».

Поле	Сообщение на дисплее
Строка названия сети	WiFi SSID
Строка пароля	WiFi ПАРОЛЬ

Для начала редактирования настроек нажмите клавишу «х». Для

выхода из режима редактирования и перехода в режим просмотра нажмите «РЕ». Также выход из режима редактирования выполняется каждый раз после завершения ввода любого строкового поля.

Описание редактирования приведено в п. 7.2.

Для распечатки введенной информации нажать клавишу «00» и выбрать нужный пункт меню.

Для выхода из режима программирования настроек WiFi нажмите клавишу «РЕ». Если настройки изменялись, на индикаторе отобразится:

ЗАПИСАТЬ ДАННЫЕ?  
(КЛ. 3-ЗАПИСЬ)

. Для сохранения введенных значений нажмите клавишу «3». На чековой ленте распечатаются настройки WiFi.

Для отмены изменений нажмите «С».

Настройки вступают в силу после перезапуска кассы.

## 7.7 Программирование товаров

В режиме 

ПРОГРАММИРОВАНИЕ >ТОВАРЫ
-----------------------------

 нажмите клавишу «ИТ». На дисплее

высветится первый товар из базы в виде: 

КОД : N	ТОВ
НАЗВ : XXXXXXXX	

, где

N – код товара в базе.

ТОВ – тип товара.

XXXXXXX – наименование товара (может отсутствовать).

Товары в базе расположены в порядке увеличения их кода, перемещаться по товарам возможно с помощью клавиш «+» и «-».

При нажатии клавиши «ПИ», можно просматривать следующие поля товара:

- « >НАЗВ» - наименование товара;
- « >ШК» - запрограммированный штрих-код товара
- « >ТИП» - тип: может быть товаром, может - услугой;
- « >ШТУЧНЫЙ» - признак товара: весовой или штучный;
- « >ЦЕНА» - стоимость товара;
- « >НАЛОГ» - налоговая ставка товара: 0,1, 2, 3, 4, 5;
- « >ОТДЕЛ» - номер отдела;
- « >БЛОК» - блокировка товара: выключена или включена;
- « >КОЛ.ПРОД» - количество проданного товара;
- « >СУМ.ПРОД» - сумма прихода по товару;
- « >КОЛ.КОРР» - количество коррекций товара;
- « >СУМ.КОРР» - сумма коррекций по товару.

**Внимание!** Поля товара «КОЛ.ПРОД», «СУМ.ПРОД», «КОЛ.КОРР», «СУМ.КОРР» можно только просматривать! Остальные поля товара можно редактировать.

Для редактирования необходимого поля товара, нажмите клавишу «х» при просмотре поля. Вам будет предложено ввести новую информацию, либо выбрать из возможных, нажимая клавишу «ПИ».

Редактирование наименования подробно описано в п.7.2.

**В БАЗЕ  
НЕТ ЗАПИСЕЙ!**

Если база пуста, то на дисплее выводится сообщение

Для добавления, удаления или печати товара нажмите клавишу «00».

**ВЫБОР ФУНКЦИЙ:  
>УСТ. ПО УМОЛЧ.**

На дисплее появится сообщение . При нажатии клавиш «+», «-» или «ПИ», можно просматривать следующие позиции:

- «>ПЕЧАТАТЬ ЗАП.» - печать выбранного товара;
- «>ДОБАВИТЬ ЗАП.» - добавление нового товара;
- «>УДАЛИТЬ ЗАП.» - удалить выбранный товар;
- «>ТАБЛ. КОДИРОВКИ» - печать таблицы кодов символов .

Для входа в выбранный подрежим нажмите клавишу «ИТ».

При выборе позиции «>ПЕЧАТАТЬ ЗАП.» просматриваемый товар будет распечатан на чековой ленте:

КОД:1	НЛГ:0	ОТД:1	ТОВАР
ШК:			ШТ
Молоко, 1,5%			
ЦЕНА:36.50			
ПРОД:	0.000	СУМ:	0.00
КОРР:	0.000	СУМ:	0.00

Код товара, налоговая группа (не указана), отдел, тип  
Штрих-код, признак вес/шт  
Название товара  
Цена  
Кол-во и сумма продаж  
Кол-во и сумма коррекций

При выборе позиции «>УДАЛИТЬ ЗАП», на дисплее появится

**УДАЛИТЬ ДАННЫЕ?  
(КЛ. 0-УДАЛЕНИЕ)**

сообщение: . Для удаления записи нажмите клавишу «0». Для отмены удаления нажмите клавишу «С». При удалении записи на дисплее отобразится следующая по коду за ней запись, или предыдущая (если нет последующих).

При выборе позиции «>ДОБАВИТЬ ЗАП.», на дисплее появится

**НОВАЯ ЗАПИСЬ  
КОД:= 0**

сообщение: . Нажимая цифровые клавиши, введите код. Максимально допустимое количество цифр ввода – 8. При ошибке прозвучит звуковой сигнал. После задания кода нажмите клавишу «ИТ» для подтверждения.

**Внимание!** Если при добавлении новой записи товар с введенным кодом уже существует, то Вы будете перенаправлены в базу товаров. Следует повторить действия для добавления нового товара.

После ввода кода будет предложено ввести следующее поле товара – наименование. После его ввода нажмите клавишу «ИТ» - будет предложено ввести следующее поле, и так далее.

Для выбора значений поля используйте цифровые клавиши и клавишу «ПИ».

Поле	Допустимые значения
Наименование товара	До 32-х символов (букв, цифр). Может отсутствовать.
Штрих-код товара	До 18-ти символов (цифр).
Тип	Товар или услуга.
Штучный	Да – штучный товар; Нет – весовой товар.
Цена товара	До 9-ти символов (цифр) и точку. Таким образом, максимально допустимое значение – 9999999 или 9999999.99 – для дробной цены.
Налог	При программировании задается цифрами от 0 до 5. Если задано значение 0, то в кассовом режиме налогообложение для данного товара, при необходимости, надо будет указывать вручную.
Отдел	Номер отдела, значение от 1 до 32
Блокировка	Выключена или включена.

После ввода всех полей будет предложено записать новый товар, на дисплее высветится сообщение 

ЗАПИСАТЬ ДАННЫЕ? (КЛ. 3-ЗАПИСЬ)
------------------------------------

. Нажмите цифровую клавишу «3», новый товар будет добавлен.

При выборе позиции «>ТАБЛ. КОДИРОВКИ», будет распечатана Таблица кодов символом. Она представлена в п. [ПРИЛОЖЕНИЕ 2 Работа с текстовой информацией](#)

## 7.8 Просмотр налогов (ставок)

В базе существует 6 фиксированных налоговых ставок.

В режиме 

ПРОГРАММИРОВАНИЕ >НАЛОГИ
-----------------------------

 нажмите клавишу «ИТ». На дисплее

высветится первая ставка из базы в виде: 

НАЛОГ N(Y) СТАВКА:        xx.xx
------------------------------------

, где

N – номер ставки. Всего в базе предусмотрено 5 налоговых ставок с номерами 1, 2, 3, 4, 5;

Y – буквенное обозначение ставки;

X - ставка

Клавишами «+», «-» можно перемещаться по налогам в базе.

Быстрый переход к нужному налогу осуществляется клавишей «КЛК».

После нажатия этой клавиши на дисплее появится сообщение

НАЛОГ N(Y) НАЛОГ =        0
--------------------------------

. С помощью цифровых клавиш введите номер налога и нажмите клавишу «ИТ». При нажатии на клавишу «ПИ», можно просматривать следующие поля выбранного налога:

Поле	Сообщение на дисплее			
Процентная ставка налога	<table border="1"> <tr> <td>НАЛОГ N (Y) СТАВКА: 0.00</td> <td rowspan="2">, где 0.00 –процентное значение ставки.</td> </tr> <tr> <td>НАЛОГ N (Y) ТИП: НАЧИСЛЯЕМЫЙ</td> </tr> </table>	НАЛОГ N (Y) СТАВКА: 0.00	, где 0.00 –процентное значение ставки.	НАЛОГ N (Y) ТИП: НАЧИСЛЯЕМЫЙ
НАЛОГ N (Y) СТАВКА: 0.00	, где 0.00 –процентное значение ставки.			
НАЛОГ N (Y) ТИП: НАЧИСЛЯЕМЫЙ				
Признак: выделяемый, или начисляемый налог.	<table border="1"> <tr> <td>НАЛОГ N (Y) НАЗВ:</td> <td rowspan="2">Максимальная длина наименования –16 символов.</td> </tr> <tr> <td>НАЛОГ N (Y) СТАВКА: 0.00</td> </tr> </table>	НАЛОГ N (Y) НАЗВ:	Максимальная длина наименования –16 символов.	НАЛОГ N (Y) СТАВКА: 0.00
НАЛОГ N (Y) НАЗВ:	Максимальная длина наименования –16 символов.			
НАЛОГ N (Y) СТАВКА: 0.00				
Наименование налога	<table border="1"> <tr> <td>НАЛОГ N (Y) НАЗВ:</td> <td rowspan="2">Максимальная длина наименования –16 символов.</td> </tr> <tr> <td>НАЛОГ N (Y) СТАВКА: 0.00</td> </tr> </table>	НАЛОГ N (Y) НАЗВ:	Максимальная длина наименования –16 символов.	НАЛОГ N (Y) СТАВКА: 0.00
НАЛОГ N (Y) НАЗВ:	Максимальная длина наименования –16 символов.			
НАЛОГ N (Y) СТАВКА: 0.00				

**Внимание**, в текущей версии ОФД работает только с фиксированными налоговыми ставками, и текущие ставки изменить нельзя.

## 7.9 Программирование операторов

В режиме 

ПРОГРАММИРОВАНИЕ >ОПЕРАТОРЫ
--------------------------------

 нажмите клавишу «ИТ». На дисплее высветится информация о первом операторе из базы в виде:

КАССИР 1 ПАРОЛЬ: 0
-----------------------

. При нажатии клавиш «+» и «-» можно просматривать следующие пароли:

- кассиров 1–16;
- администратора.

При нажатии клавиши «ПИ», можно просматривать следующие поля оператора:

- «>ПАРОЛЬ» - пароль оператора;
- «>ФИО» - имя оператора;
- «>ДОЛЖН» - название должности оператора;
- «>ПРАВА» - права оператора.

**Внимание!** По умолчанию «кассир- 1» считается старшим кассиром и обладает расширенным набором прав относительно остальных кассиров.

Для программирования пароля, при просмотре поля, нажмите клавишу «х», на дисплее появится сообщение: 

КАССИР 1 ПАРОЛЬ=
---------------------

.

Цифровыми клавишами задайте пароль от 1 до 6 знаков. Клавишей «С» можно очистить пароль. Подтвердите ввод пароля клавишей «ИТ».

**Примечание:** Пароли кассиров обязательно должны различаться, т.е. два кассира не могут иметь одинаковые пароли. Если нажать не цифровую клавишу или ввести идентичный пароль, то звучит сигнал ошибки и на дисплее

появляется предупреждение: 

ПАРОЛЬ НЕ УНИКАЛЕН!
------------------------

. Нажмите любую клавишу, чтоб убрать предупреждение.

**Примечание:** Значение пароля 0 обозначает, что возможен вход пользователя в кассовый режим без пароля.

Для программирования имени оператора, при просмотре поля, нажмите

С:00 П:01 К: _____

клавишу «Х», на дисплее появится сообщение:

Работа с вводом текстовой информации описана в п.7.2.

Для программирования наименования должности оператора, при просмотре поля, нажмите клавишу «Х», на дисплее появится сообщение:

С:00 П:01 К: _____

Работа с вводом текстовой информации описана в п.7.2.

Для программирования прав оператора, при просмотре поля, нажмите

СХZDPBRSN-----  
1100000000000000

клавишу «Х», на дисплее появится сообщение:

С: доступ в кассовый режим;

Х: резерв;

Z: доступ к режиму «Отчеты ФН»;

D: программирование даты (не из режима программирования);

P: доступ в режим программирования;

V: доступ к режимам программирования баз;

R: оформление чека возврата;

S: оформление чека коррекции;

N: оформление нулевого чека;

Цифровые обозначения: 1- разрешено, 0 – запрещено.

**Внимание!** При программировании прав доступа оператора «администратор», запрещены следующие права (невозможно использовать): С-----RSN, так как кассовый режим и его операции доступны только для кассиров. При попытке изменить их, звучит сигнал об ошибке.

Для сброса настроек одного из операторов в состояние по умолчанию (установить заводские настройки операторов) при просмотре этого оператора нажмите клавишу «00». Выбрать пункт подменю «**ОЧИСТИТЬ ПОЛЕ**», на дисплее появится приглашение к сбросу:

СБРОСИТЬ ДАННЫЕ?  
(КЛ. 0-СБРОС)

. Нажмите клавишу «0», чтобы сохранить заводские настройки оператора, или «С» для отмены.

**Внимание!** При сбросе настроек одного из операторов в состояние по умолчанию, значение пароля не сбрасывается!

Для сброса всех настроек операторов в состояние по умолчанию (установить заводские настройки операторов) нажмите клавиши «00» и выбрать пункт подменю « **УСТ. ПО УМОЛЧ.**», на дисплее появится

УСТАНОВИТЬ ПО  
УМОЛЧАНИЮ? (З-Да)

приглашение к сбросу: **3**. Нажмите «3», чтобы сохранить заводские настройки, или «C» для отмены.

Если в режиме просмотра оператора нажать клавиши «00» и выбрать пункт подменю « ПЕЧАТЬ ЗАП.», то будут распечатаны данные по оператору, например:

```
КАССИР-1:           0
ДОЛЖН:           СТ.КАССИР
ПРАВА:  CXZD--RSN-----
```

Приведены значение пароля и прав по умолчанию.

Если в режиме просмотра операторов нажать клавиши «00» и выбрать пункт подменю « ПЕЧАТАТЬ ВСЕ», то будут распечатаны данные по всем операторам, например:

```
НАСТРОЙКИ ОПЕРАТОРОВ
КАССИР-1:           0
ДОЛЖН:           СТ.КАССИР
ПРАВА:  CXZD--RSN-----
~
КАССИР-2:           2
ДОЛЖН:           КАССИР
ПРАВА:  CX----RS-----
~
КАССИР-3:           3
ДОЛЖН:           КАССИР
ПРАВА:  CX----RS-----
~
КАССИР-4:           4
ДОЛЖН:           КАССИР
ПРАВА:  CX----RS-----
~
КАССИР-5:           0
ДОЛЖН:           СТ.КАССИР
ПРАВА:  CXZD--RSN-----
~
КАССИР-6:           2
ДОЛЖН:           КАССИР
ПРАВА:  CX----RS-----
~
КАССИР-7:           3
ДОЛЖН:           КАССИР
ПРАВА:  CX----RS-----
~
КАССИР-8:           4
ДОЛЖН:           КАССИР
ПРАВА:  CX----RS-----
~
КАССИР-9:           0
ДОЛЖН:           СТ.КАССИР
ПРАВА:  CXZD--RSN-----
~
КАССИР-10:          2
ДОЛЖН:           КАССИР
ПРАВА:  CX----RS-----
~
КАССИР-11:          3
ДОЛЖН:           КАССИР
ПРАВА:  CX----RS-----
~
КАССИР-12:          4
ДОЛЖН:           КАССИР
ПРАВА:  CX----RS-----
~
КАССИР-13:          0
ДОЛЖН:           СТ.КАССИР
ПРАВА:  CXZD--RSN-----
~
АДМИНИСТРАТОР:    22
ДОЛЖН:           АДМИНИСТРАТОР
ПРАВА:  -XZDPB-----
~
```

Приведены значения паролей и прав по умолчанию.

**Внимание!** Если запрограммированы ФИО, то они будут распечатаны на ленте.



## 7.10 Программирование заголовка документа (верхних строк клише)

В ККТ имеется возможность записать индивидуальное клише, которое будет печататься в начале (6 строк) и в конце (6 строк) каждого чека.

Верхнее клише состоит из 6 строк до 32 знаков (в зависимости от выбранного Вами шрифта) в каждой – букв, цифр и др., что позволяет записать название торгового предприятия, фирмы, номера телефона и т.п. Каждый знак (буква, цифра) вводится при программировании клише. При запрограммированных шрифтах от 1 до 5 (24 символа в строке) символы с 25 по 32 на печать не выводятся.

В режиме 

ПРОГРАММИРОВАНИЕ
>ЗАГОЛОВОК ЧЕКА

 нажмите клавишу «ИТ». На дисплее появится сообщение 

ЗАГОЛОВОК ЧЕКА
>РЕДАКТИРОВАТЬ

. Нажимая на клавиши «+», «-» или «ПИ» можно просматривать следующие позиции подменю:

- Редактировать – ручной ввод текста;
- Загр. текст – загрузить текст с накопителя USB FLASH;
- Загр. логотип – загрузить логотип с накопителя USB FLASH.

Нажмите клавишу «ИТ» для входа в режим редактирования заголовка.

На дисплее появится сообщение 

СТР: 1 ИЗ 6 Ш:16
XXXXXXXXXXXXXX

, где

XXXXXXXXXXXXXX – запрограммированная первая строка заголовка. Просмотреть все строки можно, нажимая клавиши «+» и «-».

Программирование строк заголовка подробно описано в [п.7.2](#).

Чтобы удалить строку, при ее просмотре нажмите клавишу «00» и выбрать пункт подменю «>УДАЛИТЬ ЗАП.». Строка будет удалена.

Чтобы распечатать строку заголовка, при ее просмотре нужно нажать клавишу «00» и выбрать пункт подменю «>ПЕЧАТАТЬ ЗАП.».

Чтобы распечатать весь заголовок, нужно нажать клавишу «00» и выбрать пункт подменю «>ПЕЧАТАТЬ ВСЕ».

Пример распечатки заголовка:

*****	1-ая строка не задана
*** ЗАО ИНКОТЕКС ***	2-ая строка
*** Меркурий 115 ***	3-ья строка
*****	4-ая строка
*****	5-ая строка
*****	6-ая строка не задана

## 7.11 Программирование окончания документа (нижних строк клише)

В режиме 

ПРОГРАММИРОВАНИЕ
>ОКОНЧАНИЕ ЧЕКА

 нажмите клавишу «ИТ». На дисплее появится сообщение 

ОКОНЧАНИЕ ЧЕКА
>РЕДАКТИРОВАТЬ

. Нажимая на клавиши «+», «-» или «ПИ», можно просматривать следующие позиции подменю:

- Редактировать – ручной ввод текста;
- Загр. текст – загрузить текст с накопителя USB FLASH.

Дальнейшее программирование аналогично программированию заголовка документа.

## 7.12 Программирование заводского номера

Заводской номер программируется один раз на предприятии-изготовителе, и изменить его нельзя. Чтобы увидеть заводской номер кассы выберите режим 

ПРОГРАММИРОВАНИЕ >ЗАВ. НОМЕР
---------------------------------

 и нажмите клавишу «ИТ». На дисплее появится сообщение 

ЗАВОДСКОЙ НОМЕР XXXXXXXX
-----------------------------

, где XXXXXXXX – заводской номер.

## 8 Сервисный режим

Сервисный режим предназначен для проведения технического обслуживания и проверки исправности основных узлов ККТ.

Режим становится доступным при включении с нажатой клавишей «2». Вход осуществляется по паролю специалиста авторизованного сервисного центра (по умолчанию – 99) или по технологической перемычке.

После включения ККТ на дисплее появится сообщение СЕРВИС. Для входа в режим необходимо нажать клавишу «ИТ».

На дисплее появится сообщение СЕРВИС  
>СЕРВ.ПАРОЛЬ. Нажимая клавиши «+» и «-», можно просматривать следующие пункты:

- «СЕРВ.ПАРОЛЬ» - программирование пароля специалиста
- «ТЕСТ ДИСПЛЕЯ» - тест дисплея кассира
- «ТЕСТ КЛАВИАТУРЫ» - тест клавиатуры
- «ТЕСТ ПРИНТЕРА» - тест печатающего устройства
- «ТЕСТЫ ПУ» - набор тестов проверки работоспособности печатающего устройства (КПУ). Блок тестов включает в себя:
  - Изм. Т (С) – измерение температуры ПУ1
  - Изм. VН – измерение напряжения питания ПУ
  - Изм. Строб - тест предназначен для контроля длительности защитного одновибратора включения строга печатающего устройства с помощью осциллографа.
  - Изм. Сброс – тест предназначен для контроля длительности защитного одновибратора включения силового напряжения печатающего устройства с помощью осциллографа.
  - Цикл.закач.ТПГ – тест предназначен для контроля закачки информации в термоголовку принтера с помощью осциллографа.
  - Цикл. промотка – тест предназначен для контроля работы шагового двигателя с помощью осциллографа.
  - Цикл.печ.сетки – циклическая печать сетки.
- «ТЕСТ ВНЕШ. SD» - тест разъема SD карты
- «ТЕСТ FLASH USB» - тест разъема USB
- «ТЕСТ БАТАРЕЙ» - тест напряжения батареи резервного питания
- «ТЕСТ COM1» - тест RS-канала
- «ТЕСТ COM2» - тест RS-канала
- «ТЕСТ МОДЕМА» - тест модема
- «ТЕСТ WiFi» - тест сети WiFi
- «КАЛИБРОВКА» - калибровка заряда батареи

## 9 Режим диагностики

Режим диагностики предназначен для настройки ККТ и комплексной проверки основных узлов ККТ.

Режим становится доступным при включении с нажатой клавишей «3». Вход осуществляется по паролю специалиста сервисной организации или по технологической перемычке.

После включения ККТ на дисплее появится сообщение

ДИАГНОСТИКА НАЖМИТЕ КЛ. 0-9
--------------------------------

Для проведения определенного теста или настройки параметра необходимо нажать соответствующую клавишу.

Соответствие клавиш и тестов:

- 00 - ввод заводского номера ККТ
- 0. - тест для ПСИ
- 1. - прогон ККТ
- 2. - проверка ККТ
- 3. - проверка УУ
- 4. - ввод времени и даты
- 5. - резерв
- 6. - тест КПУ
- 7. - тест платы расширения
- 8. - тест клавиатуры
- 9. - тест индикатора с выключением питания
- . - тесты модема

## 10 Режим сбросов

Для оперативного выхода из сбойных ситуаций, для сбросов настроек ККТ, форматирования Flash предназначена возможность входа в технологическое меню сбросов.

Режим становится доступным при включении с нажатой клавишей «ВЗ». Вход осуществляется по паролю специалиста сервисной организации или по технологической перемычке.

ТЕХ. СБРОСЫ

После включения ККТ на дисплее появится сообщение ТЕХ. СБРОСЫ. Для входа в режим необходимо нажать клавишу «ИТ».

На дисплее появится сообщение ТЕХ.СБРОСЫ  
>ТОЧКИ ВОЗВРАТА. Перебор режимов осуществляется по клавишам «+», «-» или «ПИ», для запуска выбранной операции нажмите клавишу «ИТ»:

- «ТОЧКИ ВОЗВРАТА» - сброс циклического возврата в точку сбоя
- «ЖУРНАЛА ПРОДАЖ» - сброс журнала продаж
- «ПАРОЛЕЙ» - сброс паролей
- «СБРОС ОПЦИЙ» - сброс системных опций
- «ДЕН. РЕГИСТРОВ» - сброс денежных регистров
- «ПОЛН. ОБНУЛЕНИЕ» - полный сброс
- «ФОРМАТИРОВАНИЕ»
- «СТЕРЕТЬ ФЛЕШ» - полное стирание памяти
- «ОБРАЗ ФЛЕШ» - считать образ FLASH памяти на USB-диск.

# ПРИЛОЖЕНИЕ 1

## Таблица опций

№ опции	Значение по умолчанию	Допустимые значения	Описание
1	-	-	Зарезервирована
2	-	-	Зарезервирована
3	-	-	Зарезервирована
4	-	-	Зарезервирована
5	2	1-16	Количество кассиров в системе
6	-	-	Зарезервирована
7	-	-	Зарезервирована
8	-	-	Зарезервирована
9	2	0-2	Количество знаков после запятой
10	0		Фиксированная точка
		0	Ввод без фиксированной точки (в кассовом режиме на дисплее «0»). При вводе дробных сумм необходимо пользоваться клавишей «.»
		1	Ввод с фиксированной точкой (в кассовом режиме на дисплее «0.00»). При вводе дробных сумм клавишей «.» пользоваться не нужно
11	-	-	Зарезервирована
12	-	-	Зарезервирована
13	5		Прогон бумаги после чека (в мм)
		0-10	Значение опции определяет количество дополнительного прогона бумаги между чеками
14	5		Прогон бумаги после отчетов (в мм)
		0-10	Значение опции определяет количество строк дополнительного прогона бумаги после отчетов
15	0-5	0	Тип системы налогообложения
16	-	-	Зарезервирована
17	-	-	Зарезервирована

18	1		Сетевой номер
		0	Работа с ПЭВМ по RS-каналу заблокирована.
		1-98	Значение опции определяет значение сетевого номера ККТ при подключении к ПЭВМ по RS-каналу. При подключении к ПЭВМ более одной ККТ их сетевые номера должны быть различными.
19	0		Назначение COM1
		0	Компьютер
		1	Сканер
		2	Весы (мера)
20	1		Скорость обмена информацией через COM1
		0	4800
		1	9600
		2	19200
		3	38400
		4	57600
		5	115200
21	1		Назначение COM2
		1	Сканер
		2	Весы (мера)
22	1		Скорость обмена информацией через COM2
		0	4800
		1	9600
		2	19200
		3	38400
		4	57600
		5	115200
23	0	0-2	Назначение USB Slave (0-нет, 1-комп (конфигуратор), 2-комп (фиск. рег.))
24	0	0-1	USB HID – устройство: 0-обрабатывается как сканер, 1-обрабатывается как клавиатура
25	0	0-1	конфигурация USB: 0 - Device 1 - Host
26	120		Отключение подсветки экрана (в секундах)
		0	Подсветка экрана не отключается
		1-600	Значение опции определяет количество секунд, по истечении которых подсветка экрана отключается.

27	10		Время отключения при простое ККТ (в минутах)
		0	Опция не активна
		120	Значение опции определяет количество минут при простое, по истечении которых ККТ отключается
28	1		Показывать дату/время при включении
		0	Показывать
		1	Не показывать
29	-	-	Зарезервирована
30	-	-	Зарезервировано
31	192		Контрастность индикатора
		1-254	Значение опции определяет контрастность индикатора
32	-	-	Зарезервирована
33	-	-	Зарезервирована
34	-	-	Зарезервирована
35	-	-	Зарезервирована
36	-	-	Зарезервирована
37	-	-	Зарезервировано
38	-	-	Зарезервирована
39	1		Скидки на чек
		0	Запрещены
		1	Разрешены
40	-	-	Зарезервирована
41	-	-	Зарезервирована
42	-	-	Зарезервирована
43	-	-	Зарезервирована
44	-	-	Зарезервирована
45	-	-	Зарезервирована
46	-	-	Зарезервирована
47	-	-	Зарезервирована
48	4	1-7	Яркость печати
49	8	1-15	Системный шрифт
50	8	1-15	Основной шрифт кассового режима
51	8	1-15	Шрифт наименования товара
52	8	1-15	Зарезервирована
53	16	5-17	Шрифт итоговых сумм чека
54	9	1-15	Шрифт печати журнала продаж
55	8	1-15	Шрифт печати отчетов



56	0		Загружать графический логотип в заголовок
		0	Не печатать логотип, используется текстовый заголовок
		1	Печатать только логотип, текстовый заголовок игнорируется
		2	Печатать сначала логотип, затем текстовый заголовок
		3	Печатать сначала текстовый заголовок, затем логотип
57	-	-	Зарезервировано
58	-	-	Зарезервировано

## ПРИЛОЖЕНИЕ 2

### Работа с текстовой информацией Коды символов

032	!	"	#	\$	%	&	'	(	)	*	+	,	-	.	
047	/	0	1	2	3	4	5	6	7	8	9	:	;	<	=
062	>	?	@	A	B	C	D	E	F	G	H	I	J	K	L
077	M	N	O	P	Q	R	S	T	U	V	W	X	Y	Z	[
092	\	]	^	_	`	a	b	c	d	e	f	g	h	i	j
107	k	l	m	n	o	p	q	r	s	t	u	v	w	x	y
122	z	{		}	~	■	А	Б	В	Г	Д	Е	Ж	З	И
201	Й	К	Л	М	Н	О	П	Р	С	Т	У	Ф	Х	Ц	Ч
216	Ш	Щ	Ъ	Ы	Ь	Э	Ю	Я	а	б	в	г	д	е	ж
231	з	и	й	к	л	м	н	о	п	р	с	т	у	ф	х
246	ц	ч	ш	щ	ъ	ы	ь	э	ю	я					

### Раскладка клавиатуры

7	8	9	ПВ	↑	РЕ
4	5	6	ВЗ	АН	С
1	2	3	+	—	ПИ
0	00	.	Х	КЛК	ИТ

## ПРИЛОЖЕНИЕ 3

### Параметры настроек для операторов по умолчанию

Оператор	Пароль по умолчанию	Права доступа
Кассир 1 (старший)	0	CXZD--RSN
Кассир 2	2	CX----RS-
Кассир 3	3	CX----RS-
Кассир 4	4	CX----RS-
Администратор	22	-XZDPB---

Где буквенные обозначения прав ассоциируются с разрешением следующих действий:

C: доступ в кассовый режим;

X: резерв;

Z: доступ к отчетам;

D: программирование даты (не из режима программирования);

P: доступ в режим программирования;

B: доступ к режимам программирования баз;

R: оформление чека возврата;

S: оформление чека коррекции;

N: оформление нулевого чека;

Установка настроек по умолчанию для операторов происходит при обнулении ККТ.

## ПРИЛОЖЕНИЕ 4

### Отчет о закрытии смены

Отчет о закрытии смены	
ЗАО «ИНКОТЕКС»	
НОМЕР СМЕНЫ	13
КОЛ-ВО ЧЕКОВ	11
КОЛ-ВО ФД	13
КОЛ-ВО ФД НЕПЕРЕДАННЫХ ОФД	25
ДАТА/ВРЕМЯ ПЕРВОГО ФД	
НЕПЕРЕДАННОГО ОФД	
	28-07-2016 12:57
Кассир	Иванов Иван Иванович
Курск Гайдара 18	
01-08-2016 12:26	
ИНН	7708501582
Рег.№ ККТ	00000111155789311457
Зав. № ФН	99990789444
№ ФД	81
ФПД	2439138231

## ПРИЛОЖЕНИЕ 5 RS-232

### Распределение сигналов по контактам разъема интерфейсов RS-232

MJV0808KX15

circuit	con.
RXD3	1
RXD0	2
TXD0	3
TXD3	4
GND	5
	6
	7
5V	8

RXD0, TXD0 - COM1;    RXD3, TXD3 – COM2

### Варианты схем подключения ККТ к ПЭВМ и весам

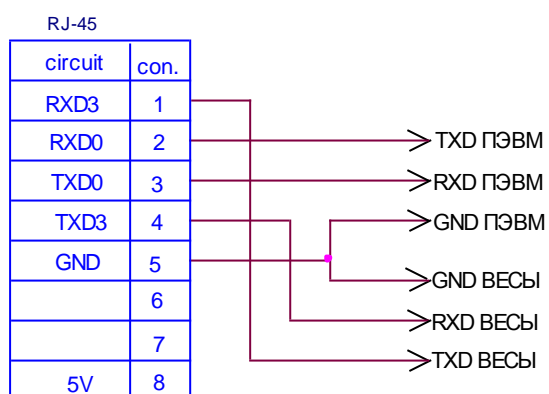

## ПРИЛОЖЕНИЕ 6

### Сообщения об ошибках

Сообщение	Пояснение	Устранение
ОШИБКА ДИНАМИЧЕСКОЙ ПАМЯТИ	Ошибка ПрО	Выключить и включить ККТ, если ошибка сохраняется – обратиться в сервисную службу
ХОД ЧАСОВ НЕВЕРНЫЙ	Неисправны внутренние часы процессора или часовой кварц ZQ2.	Обратиться в сервисную службу
БАТАРЕЯ ЧАСОВ НЕИСПРАВНА	Напряжение на батарее GB1 ниже 2 В или выше 3.7 В.	Обратиться в сервисную службу
ОШИБКА ПРИНТЕРА	Принтер не подключен или неисправны цепи разъёма XS2 или м/х управления DD2.	Обратиться в сервисную службу
ПРОВЕРКА ФЛЕШ: ФЛЕШ НЕИСПРАВНА!	Неисправна м/х памяти DD3 AT45DBxxx или цепи сигналов и питания.	Обратиться в сервисную службу
ПРОВЕРКА ФЛЕШ: ОШИБКА ФОРМАТА!	Неверный формат памяти. Требуется произвести форматирование памяти.	Обратиться в сервисную службу
ФЛЕШ: ОШ.ЧТ/ЗАП	Неисправна м/х памяти DD3 AT45DBxxx или цепи сигналов и питания.	Обратиться в сервисную службу
АВАРИЯ ПИТАНИЯ	Напряжение на аккумуляторе ниже 6 В.	Зарядить или заменить аккумулятор
SD КАРТА НЕИСПРАВНА	Неисправна SD карта или цепи разъёма XS5	Заменить SD-карту, если ошибка сохранится – обратиться в сервисную службу
ОШИБКА ПРИ РАБОТЕ С USB	Ошибка при работе с USB устройством или при подключении к ПЭВМ через USB.	Заменить внешнее устройство. Если ошибка сохранится – обратиться в сервисную службу
НЕДОПУСТИМАЯ ОПЕРАЦИЯ!	Неверные действия оператора в кассовом режиме.	Нажать клавишу «С»

НЕДОПУСТИМОЕ КОЛИЧЕСТВО!	Введено недопустимое количество товара	Нажать клавишу «С»
НЕДОПУСТИМОЕ ЗНАЧЕНИЕ!	Общая ошибка в кассовом режиме и режиме программирования, возникает, если введена недопустимая величина.	Нажать клавишу «С»
КРИТИЧЕСКАЯ ОШИБКА ЭЖ!	Критическая ошибка электронного журнала ККТ, необходимо произвести сброс журнала.	Обратиться в сервисную службу
ТРЕБУЕТСЯ ЗАКРЫТЬ СМЕНУ	Электронный журнал переполнен	Необходимо закрыть смену
СИСТЕМНЫЕ ОПЦИИ ПОВРЕЖДЕНЫ!	Неверная контрольная сумма системных опций во флеш памяти.	Обратиться в сервисную службу
ТОВАР НЕ НАЙДЕН!	Товар не найден в базе по введенному коду или штрих-коду.	Введите верный код
ТОВАР ЗАБЛОКИРОВАН	Установлена блокировка на товар	Нажать клавишу «С»
БАЗА ТОВАРОВ ПУСТА	База товаров отсутствует	Запрограммировать базу товаров
БАЗА ТОВАРОВ ЗАПОЛНЕНА	База товаров заполнена	Отредактировать базу товаров
ДОСТУП ЗАПРЕЩЕН!	У оператора нет прав доступа, для выполнения текущей операции.	Входить в данный режим при наличии прав доступа
НЕТ БУМАГИ	Нет бумаги в принтере или неисправен датчик бумаги или его сигнальные цепи	Заправить бумагу, если ошибка сохраняется – обратиться в сервисную службу
ПЕРЕГРЕВ ПРИНТЕРА	Температура термоголовки принтера выше 80 градусов	Дать остыть термоголовке, если ошибка сохраняется – обратиться в сервисную службу
ДАТА/ВРЕМЯ НЕ КОРРЕКТНЫ!	Ошибка формата даты/времени.	Запрограммировать верные время/дату
ЗАРЯДИТЕ АККУМУЛЯТОР	Аккумулятор разряжен	Необходимо зарядить аккумулятор
АККУМУЛЯТОР НЕИСПРАВЕН	Аккумулятор вышел из строя	Заменить аккумулятор

НЕТ ЗАВ.НОМЕРА!	Заводской номер ККТ не запрограммирован.	Запрограммировать заводской номер
ДИСК НЕ ОТФОРМАТИРОВАН	Флеш диск не отформатирован в формате FAT16/FAT32.	Отформатировать Флеш диск
ФАЙЛ НА ДИСКЕ НЕ НАЙДЕН	Файл на диске не найден.	Записать файл на диск
ОШИБКА ЧТЕНИЯ ЗАПИСИ НА ДИСК	Ошибка чтения записи на диск	Перезаписать файл на диск
ОШИБКА FAT ДИСКА	Ошибка формата FAT диска	Заменить диск
НЕПОДДЕРЖИВАЕМЫЙ ТИП МОДЕМА	В качестве модема A2 установлен не модем M66	Обратиться в сервисную службу
МОДЕМ НЕИСПРАВЕН	Неисправен модем A2 M66	Обратиться в сервисную службу
ОШИБКА ПИТАНИЯ МОДЕМА	Нет ответного сигнала о включении питания модема	Выключить и включить ККТ, если ошибка сохраняется – обратиться в сервисную службу
SIM КАРТА НЕИСПРАВНА	SIM карта неисправна или отсутствует	Заменить/вставить SIM-карту
SIM КАРТА ЗАБЛОК. PIN КОДОМ	SIM карта заблокирована PIN кодом	Заменить SIM-карту
SIM КАРТА ЗАБЛОКИРОВАНА	SIM карта заблокирована.	Заменить SIM-карту
ОТКАЗ РЕГИСТР. В СЕТИ	Оператор сети GSM/GPRS выдал отказ в подключении к сети	Проверить настройки GPRS
НИЗКИЙ УРОВЕНЬ СИГНАЛА	Низкий уровень сигнала от станции сотового оператора	Найти место с более высоким уровнем сигнала, установить усилитель сигнала
ИСТЕК ПЕРИОД ПОПЫТ. РЕГ. В СЕТИ	От станции сотового оператора не получен сигнал о подключении к сети.	Ситуация возможна в случаях, когда модем обнаруживает сеть, а до базовой станции не доходит сигнал от модема в силу его слабости или удаленности



НЕВЕРНЫЙ ФОРМАТ НОМЕРА	При отправки SMS введён не 11-значный абонентский номер.	Ввести корректный абонентский номер
НЕ УДАЛОСЬ ОТПРАВИТЬ SMS	Не удалось отправить SMS на номер абонента.	Ввести абонентский номер другого оператора связи
ОШИБКА НАСТРОЕК GPRS	Неверная контрольная сумма настроек GPRS во флеш памяти.	Произвести корректные настройки GPRS
WiFi НЕИСПРАВЕН	Неисправен модуль WiFi.	Обратиться в сервисную службу
WiFi ОТКАЗ РЕГИСТР. В СЕТИ	Введён в настройках неверный ssid, пароль к сети или точка доступа WiFi закрыта для подключения.	Ввести корректные данные для подключения WiFi
ОШИБКА НАСТРОЕК WiFi	Неверная контрольная сумма настроек WiFi во флеш памяти.	Ввести корректные данные для подключения WiFi
ФН НЕИСПРАВЕН	ФН не подключен или неисправен.	Обратиться в сервисную службу
ОШИБКА ФОРМАТА ФН	Получены данные от ФН не соответствующие формату.	Выключить и включить ККТ, если ошибка сохраняется – обратиться в сервисную службу
ОШИБКА CRC ФН	Ошибка контрольной суммы полученной команды от ФН.	Выключить и включить ККТ, если ошибка сохраняется – обратиться в сервисную службу
ОШИБКА ФН	ФН на команду запроса вернул ошибку. (Описание конкретной ошибки будет на чековой ленте, а также при распечатке статуса ФН в подменю)	Выключить и включить ККТ, если ошибка сохраняется – обратиться в сервисную службу
ФН НЕ НАСТРОЕН	ФН находится в фазе «настройка»	Обратиться к производителю ФН
ОШИБКА СТАТУСА ФН	Ошибка Про, попытка отправить в ФН команду не выполняемую в текущем состоянии ФН.	Выключить и включить ККТ, если ошибка сохраняется – обратиться в сервисную службу

ККТ НЕ ЗАРЕГИСТРИРОВАНА	Попытка выполнить операцию, которая требует, чтобы ККТ была зарегистрирована	Данная операция на не зарегистрированной ККТ невозможна
ККТ ЗАРЕГИСТРИРОВАНА	Попытка выполнить операцию, которая требует, чтобы ККТ была не зарегистрирована	Данная операция на зарегистрированной ККТ невозможна
АРХИВ ФН ЗАКРЫТ	Попытка выполнить операцию, которая требует, чтобы архив ФН не был закрыт.	Данная операция на закрытом архиве ФН невозможна
СМЕНА ОТКРЫТА	Попытка выполнить операцию, которая требует, чтобы смена была закрыта.	Заккрыть смену
СМЕНА ЗАКРЫТА	Попытка выполнить операцию, которая требует, чтобы смена была открыта.	Открыть смену
ОШИБКА ПАРАМЕТРОВ ФН	Ошибка ПрО, попытка отправить команду в ФН с неверными параметрами.	Выключить и включить ККТ, если ошибка сохраняется – обратиться в сервисную службу
ОШИБКА ДАТЫ ВРЕМЕНИ ФН	Попытка отправить в ФН неверную дату/время.	Запрограммировать верное значение даты/времени
ПРОД. СМЕНИ БОЛЕЕ 24 ЧАСА	Продолжительность смены более 24 часов	Необходимо закрыть смену
ВРЕМЯ АВТОНОМНОЙ РАБОТЫ ИСТЕКЛО	Истекло время работы ККТ в автономном режиме	Необходимо обеспечить отправку данных на сервер ОФД
ФИО ОПЕРАТОРА НЕ ЗАПРОГРАМИР.	Не запрограммированы даны учётной записи оператора, по которой была произведена авторизация.	Запрограммировать ФИО оператора
ОШИБКА НАСТРОЙКИ СЕРВЕРА ОФД	Неверная контрольная сумма настроек Сервера ОФД во флеш памяти.	Запрограммировать настройки сервера ОФД
ОШИБКА ПРОТОКОЛА СЕРВЕРА	Ошибка структуры данных при приёме данных от сервера.	Нажать клавишу «С». При частом появлении ошибки обратиться к ОФД

ОШИБКА ОТПРАВКИ ДАННЫХ НА СЕРВЕР	Разрыв связи с сервером при попытке отправки данных.	Повторить отправку данных
ОШИБКА ПОДКЛ. К СЕРВЕРУ	Ошибка установления связи с сервером. Возможно, неправильно запрограммированы настройки ОФД.	Запрограммировать настройки ОФД
ОШИБКА ПОЛУЧ. ОТВЕТА ОТ СЕРВ.	Ответ от сервера на команду не получен.	Нажать клавишу «С». При частом появлении ошибки обратиться к ОФД
СЕРВЕР РАЗОРВАЛ СОЕДИНЕНИЕ	Сервер разорвал соединение при обмене данными.	Нажать клавишу «С». При частом появлении ошибки обратиться к ОФД
ОШИБКА TCP/IP СТЕКА	Ошибка ПрО или модемов при работе с сокетами.	Выключить и включить ККТ, если ошибка сохраняется – обратиться в сервисную службу
ОШИБКА КАНАЛА ПЕРЕДАЧИ ДАННЫХ	Ошибка ПрО, не запрограммирован канал передачи данных.	Выключить и включить ККТ, если ошибка сохраняется – обратиться в сервисную службу

## ПРИЛОЖЕНИЕ 7

### Настройка ККТ для подключения к ПЭВМ

Для обеспечения работы с ПЭВМ должны быть запрограммированы требуемая скорость обмена (опция 20), сетевой номер ККТ (опция 18, значение в диапазоне от 1 до 98). См. п. [7.4](#).

Ред. 4